



Request for Offer (RFO) for: implementation of (ABR & WL) wastewater treatment plant in Kafra village

طلب عرض (RFO) : تنفيذ محطة معالجة مياه الصرف الصحي (الأراضي الرطبة و ABR) في قرية كفرا
Ref. ANK-W-34161

الرقم المرجعي : ANK-W-34161

Kafra köyünde (ABR & WL) atık su arıtma tesisinin uygulanması için Teklif Talebi (RFO)

Ref. ANK-W-34161

GOAL is completely against fraud, bribery and corruption.

GOAL does not ask for money for offers.

If you have any serious concern over wrong doing please report it at www.safecall.co.uk/report or email goal@safecall.co.uk . All information is treated confidentially by Safecall and you may remain anonymous if you wish.

تعارض غول أي نوع من الإحتيال أو الرشوة أو الفساد.
لا تطلب غول المال مقابل العروض.

إذا كان لديك أي مخاوف جدية بشأن ارتكاب أي خطأ، فيرجى الإبلاغ عنه على www.safecall.co.uk/report أو إرسال بريد إلكتروني إلى goal@safecall.co.uk. يتم التعامل مع جميع المعلومات بسرية من قبل Safecall وقد تظل مجهولاً إذا رغبت في ذلك.

1

1 ABOUT GOAL

Established in 1977, GOAL is an international humanitarian and development agency committed to working with communities to achieve sustainable and innovative early response in crises and to assist them to build lasting solutions to mitigate poverty and vulnerability. For more information on GOAL and its operations please visit <https://www.goalglobal.org/>.

غول منظمة عالمية إنسانية وتنموية، تأسست عام 1977، تعمل مع المجتمعات المحلية لتحقيق استجابة مبكرة مستدامة ومبتكرة خلال الأزمات لمساعدة المجتمعات على إيجاد حلول دائمة للتخفيف من حدة الفقر والضعف في مواجهة الأزمات، ولمزيد من المعلومات عن غول وعملياتها يرجى زيارة الرابط التالي : <https://www.goalglobal.org/>

1977 yılında kurulan GOAL, krizlerde sürdürülebilir ve yenilikçi erken müdahale sağlamak ve yoksulluğu ve korunmasızlığı azaltmak için kalıcı çözümler inşa etmelerine yardımcı olmak amacıyla topluluklarla birlikte çalışmaya kendini adanmış uluslararası bir insani yardım ve kalkınma ajansıdır. GOAL ve faaliyetleri hakkında daha fazla bilgi için lütfen <https://www.goalglobal.org/> adresini ziyaret edin.

WASH programme will bring safe water to over 655,000 people. WASH programme provides fuel, maintenance, and rehabilitation of the water stations and the networks.

يعمل برنامج المياه على تقديم المياه الصالحة للشرب لأكثر من 655 ألف شخص في مناطق عمل غول، وذلك من خلال تزويد محطات المياه بالوقود اللازم للتشغيل، مع أعمال الصيانة لمحطات المياه و إعادة التهيئة للبنى التحتية والشبكات.

WASH programı 655.000'den fazla kişiye güvenli su sağlayacaktır. WASH programı, su istasyonlarının ve şebekelerin yakıt, bakım ve rehabilitasyonunu sağlamaktadır.

2 TIMELINES / الجداول الزمنية / ZAMAN ÇİZELGELERİ

Line الخط	Item البند Konu	Date, year, time, and time-zone / التوقيت، السنة، التوقيت والتوقيت المعتمد بالمنطقة / Tarih, yıl, saat ve saat dilimi
1	RFO published / نشر طلب عروض الأسعار / RFO yayınlandı.	19 th Nov 2024 19 تشرين الثاني 2024 / 19 Kasım 2024
2	Closing date for clarifications / الموعد النهائي لتقديم التوضيحات son tarih.	26 th Nov 2024 / 26 تشرين الثاني 2024 / 26 Kasım 2024
3	Clarifications published date. الموعد النهائي لنشر التوضيحات yayınlanma tarihi.	28 th Nov 2024 / 28 تشرين الثاني 2024 / 28 Kasım 2024
4	Closing date and time for receipt of offers/ اخر مدة استلام عروض الأسعار / Tekliflerin alınması için kapanış tarihi ve saati.	02 st Dec 2024 at 23:59 PM AZAZ time 02 كانون الأول 2024 الساعة 23:59 مساءً بتوقيت اعزاز 02 Aralık 2024 AZAZ saatiyle 23:59
5	Date contract is expected to be signed / التاريخ المتوقع لتوقيع العقد / Sözleşmenin imzalanması beklenen tarih.	31 th Dec 2024 / 31 كانون الأول 2024 / 31 Aralık 2024

3 OVERVIEW OF REQUIREMENTS / نظرة عامة على المتطلبات / GEREKSENİMLERE GENEL BAKIŞ

GOAL is looking to for construction and maintenance service, so GOAL invites prospective suppliers to submit offers that meet or exceed GOAL's requirements for **implementation of (ABR & WL) wastewater treatment plant in Kafra village**

تبحث جول عن خدمة أعمال الصيانة والانشاء ، لذلك تدعو GOAL المتعاقدين المحتملين لتقديم عرض السعر الخاص بهم الذي يلبي متطلبات GOAL أو يتجاوزها لتنفيذ محطة معالجة مياه الصرف الصحي (الأراضي الرطبة و ABR) في قرية كفرا

GOAL, inşaat ve bakım hizmeti aramaktadır, bu nedenle GOAL, muhtemel tedarikçileri **Kafra köyündeki (ABR & WL) atık su arıtma tesisinin uygulanması** için GOAL'in gereksinimlerini karşılayan veya daha üstünde teklifler sunmaya davet etmektedir

Tenderers must submit:

1. Company information filled in, signed and stamped / Appendix 1/.
2. Technical Offer filled in, signed and stamped / Appendix 2/.
3. Costed bill of quantities (BOQ) filled in, signed and stamped / Appendix 3/.
4. Technical Specifications, Essential criteria and award criteria signed and stamped / Appendix 4/.
5. Illustrative pictures signed and stamped / Appendix 5/.
6. GOAL contract template signed and stamped / Annex 1 /.
7. Standard GOAL Terms and Conditions signed and stamped / Annex 2/.
8. GOAL supplier code of conduct signed and stamped / Annex 3/.
9. List of company directors /owners and details of key staff who will complete the work (IDs Issued by the Republic of Turkey or local authorities in northern Aleppo).
10. A valid registration from the Republic of Turkey, it will be dealt with on the basis of a Turkish provider and this is in line with the requirements of GOAL in the Republic of Turkey, with the necessary permit to be able to work in the areas of northern Aleppo.
11. A copy of the bank (\$) account details.
12. Vendor Registration Form filled in and stamped, (There is no need to fill it if it has been filled previously)

على المتقدمين للمناقصة تقديم ما يلي:

1. معلومات الشركة معبأة وموقعة ومختومة / الملحق 1 /.
2. العرض الفني معبأ وموقع ومختوم / الملحق 2 /.
3. قائمة بالكميات المطلوبة مع التكلفة معبأة وموقعة ومختومة / الملحق 3 /.
4. المواصفات الفنية والمعايير الأساسية ومعايير المنح موقعة ومختومة / الملحق 4 /.
5. صور توضيحية موقعة ومختومة / الملحق 5 /.
6. نموذج عقد جول موقع ومختوم / المرفق 1 /.
7. الأحكام والشروط القياسية لجول موقعة ومختومة / المرفق 2 /.
8. مدونة قواعد السلوك للمزودين موقعة ومختومة / المرفق 3 /.
9. قائمة مدير/ي/ملاك الشركة وتفاصيل الموظفين الرئيسيين الذين سيقومون بالعمل (وثائق شخصية صادرة عن الجمهورية التركية أو عن السلطات المحلية بشمال حلب).
10. تسجيل ساري الفعالية من الجمهورية التركية حيث سيتم التعامل على أساس مزود تركي وذلك بما يتناسب مع متطلبات GOAL في الجمهورية التركية، مع وجود التصريح اللازم للقدرة على العمل بمناطق شمال حلب.
11. نسخة عن تفاصيل حساب الشركة بعملة الدولار.
12. نموذج تسجيل المورد معبأ ومختوم (لا يوجد حاجة لتعبئته إن تم تعبئته سابقاً)

İstekliler aşağıdakileri sunmalıdır:

1. Şirket bilgileri; doldurulmuş, imzalanmış ve kaşelenmiş / Ek 1/.
2. Teknik Teklif; doldurulmuş, imzalanmış ve mühürlenmiş / Ek 2/.
3. Maliyetlendirilmiş keşifözeti (BOQ) doldurulur, imzalanır ve mühürlenir / Ek 3/.
4. Teknik Şartname, Temel kriterler ve ödül kriterleri imzalanmış ve mühürlenmiş / Ek 4/.
5. İmzalı ve mühürlü açıklayıcı resimler / Ek 5/.
6. GOAL sözleşme şablonu imzalı ve kaşeli / Ek 1 /.
7. Standart GOAL Hüküm ve Koşulları imzalı ve mühürlü / Ek 2/.
8. GOAL tedarikçi davranış kuralları imzalı ve kaşeli / Ek 3/.
9. Şirket yöneticilerinin / sahiplerinin listesi ve işi tamamlayacak kilit personelin ayrıntıları (Türkiye Cumhuriyeti veya kuzey Halep'teki yerel makamlar tarafından verilen kimlikler).
10. Türkiye Cumhuriyeti'nden geçerli bir kayıt, bir Türk sağlayıcı temelinde ele alınacaktır ve bu, Kuzey Halep bölgelerinde çalışabilmek için gerekli izne sahip olan Türkiye Cumhuriyeti'ndeki GOAL'ın gereklilikleri ile uyumludur.
11. Banka (\$) hesap bilgilerinin bir kopyası.
12. Doldurulmuş ve kaşelenmiş Satıcı Kayıt Formu, (Daha önce doldurulmuşsa doldurulmasına gerek yoktur)

4 CONDITIONS OF OFFER SUBMISSION / شروط تقديم العرض / TEKLİF SUNMA ŞARTLARI

- 4.1 Quotations preferred to be completed in English, GOAL will translate the quotations, but we are not responsible for any mistakes in the translation.
- يفضل ملء العروض باللغة الانكليزية ، غول سترجم العرض ولكنها غير مسؤولة عن أخطاء الترجمة.
- Tekliflerin İngilizce olarak doldurulması tercih edilir, GOAL teklifleri çevirecektir, ancak çevirideki herhangi bir hatadan sorumlu değiliz.
- 4.2 Vendors must respond to all requirements set out in this RFO and complete their offer in the format requested in appendix 1, appendix 2 and appendix 3.
- يجب ان يستجيب مقدموا العروض للمتطلبات المنصوص عليها في طلب صيغة طلب العروض وان يملؤوا عرضهم في الصيغة المحددة في الملحق 1 والملحق 2 والملحق 3.
- Satıcılar, bu RFO'da belirtilen tüm gerekliliklere yanıt vermeli ve tekliflerini ek 1, ek 2 ve ek 3'te talep edilen formatta tamamlamalıdır .
- 4.3 In the event of a contract being awarded to a bidder that has knowingly withheld relevant information or otherwise misled GOAL in the evaluation process in any way, then that contract will be rendered null and void.
- في حالة توقيع العقد مع مقدم عرض الاسعار وقد قام بحجب معلومة مهمة وعن قصد مما قد يضلل غول في عملية التقييم بشكل او بأخر، يعتبر العقد لاغيا وباطلا.
- Bir sözleşmenin ilgili bilgileri bilerek saklayan veya değerlendirme sürecinde GOAL'u herhangi bir şekilde yanlış yönlendiren bir teklif sahibine verilmesi durumunda, bu sözleşme hükümsüz ve geçersiz kılınacaktır.
- 4.4 Any conflicts of interest involving a vendor must be fully disclosed to GOAL particularly where there is a conflict of interest in relation to any recommendations or proposals put forward by the vendor.
- اي تضارب مصالح بما في ذلك المناقصات والمزادات يجب ان يصرح عنه لغول و بالتحديد تضارب المصالح بما يخص التوصيات والمقترحات المطروحة من قبل مقدم العرض
- Bir tedarikçinin dahil olduğu her türlü çıkar çatışması, özellikle de tedarikçi tarafından sunulan herhangi bir öneri veya teklifle ilgili bir çıkar çatışması söz konusu olduğunda, GOAL'a tam olarak açıklanmalıdır.
- 4.5 GOAL is under no obligation to accept the lowest or any other offer received in response to this RFO and reserves its right to reject any or all the offers (part/full) including incomplete offers without assigning reason whatsoever.
- GOAL ليست ملزمة بقبول أقل عرض أو أي عرض آخر تم تلقيه ردًا على طلب العروض هذا وتحفظ بحقها في رفض أي أو كل العروض (جزء/كامل) بما في ذلك العروض غير المكتملة دون تحديد سبب على الإطلاق.
- GOAL, bu RFO'ya yanıt olarak alınan en düşük teklifi veya başka herhangi bir teklifi kabul etme yükümlülüğü altında değildir ve herhangi bir neden belirtmeksizin eksik teklifler de dahil olmak üzere tekliflerin herhangi birini veya tamamını (kısmen/tamamen) reddetme hakkını saklı tutar.
- 4.6 Information supplied by vendors will be treated as contractually binding.
- سيتم التعامل مع المعلومات المقدمة من البائعين على انها ملزمة تعاقديا.
- Satıcılar tarafından sağlanan bilgiler sözleşmeye bağlı olarak bağlayıcı kabul edilecektir.

4.7 GOAL's standard payment terms are by bank transfer within 30 working days after satisfactory implementation and receipt of documents in order.

- شروط الدفع القياسية لغول هي عن طريق التحويلات المصرفية في غضون 30 يوم عمل من تاريخ التنفيذ المقبول والمرضي واستلام الوثائق حسب الأصول.

GOAL'un standart ödeme koşulları, tatmin edici uygulama ve belgelerin sırayla alınmasından sonra 30 iş günü içinde banka havalesi ile yapılır.

4.8 This document is not construed in any way as an offer to contract.

- هذه الوثيقة لا تعتبر ابدا عرضا للتعاقد.

Bu belge hiçbir şekilde bir sözleşme teklifi olarak yorumlanamaz.

4.9. The vendor shall seek written approval from GOAL before entering into any sub-contracts for the purpose of fulfilling this contract. Full details of the proposed subcontracting company and the nature of envisioned engagement of sub-contractor/s into this contract shall be included in vendor's offer.

- يجب على البائع الحصول على موافقة كتابية من GOAL قبل الدخول في أي عقود من الباطن لغرض الوفاء بهذا العقد. يجب تضمين التفاصيل الكاملة لشركة المقاوله من الباطن المقترحة وطبيعة المشاركة المتوقعة للمقاول/المقاولين من الباطن في هذا العقد في عرض البائع.

Satıcı, bu sözleşmeyi yerine getirmek amacıyla herhangi bir alt sözleşmeye girmeden önce GOAL'dan yazılı onay alacaktır. Önerilen alt yüklenici şirketin tüm ayrıntıları ve alt yüklenicinin / yüklenicilerin bu sözleşmeye katılması öngörülen niteliği satıcının teklifine dahil edilecektir.

4.10. GOAL reserves the right to refuse any subcontractor that is proposed by the vendor.

- تحتفظ GOAL بالحق في رفض أي مقاول من الباطن يقترحه البائع.

GOAL, satıcı tarafından önerilen herhangi bir alt yükleniciyi reddetme hakkını saklı tutar.

4.11. GOAL and all contracted suppliers, and their subcontractors, associates or partners must act in all its procurement and other activities in full compliance with donor requirements and the highest ethical standards. GOAL has zero tolerance for fraud, bribery or corruption in any form and will reject any offers if the organization determines that the vendor, any of its personnel, or its sub-contractors, has, directly or indirectly, engaged in corrupt, fraudulent, collusive, coercive, or obstructive practices in competing for the contract in question.

- يجب على GOAL وجميع الموردين المتعاقدين والمقاولين من الباطن أو الشركاء أو الشركاء التصرف في جميع عمليات الشراء والأنشطة الأخرى بما يتوافق تمامًا مع متطلبات الجهات المانحة وأعلى المعايير الأخلاقية. لا تتسامح GOAL مطلقًا مع الاحتيال أو الرشوة أو الفساد بأي شكل من الأشكال وسترفض أي عروض إذا قررت المنظمة أن البائع أو أي من موظفيها أو مقاوليها من الباطن قد شاركوا، بشكل مباشر أو غير مباشر، في أعمال فاسدة أو احتيالية أو تواطؤية. أو الممارسات القسرية أو المعوقة في التنافس على العقد المعني.

GOAL ve tüm sözleşmeli tedarikçileri ve bunların alt yüklenicileri, iştirakleri veya ortakları, tüm satın alma ve diğer faaliyetlerinde bağışçı gerekliliklerine ve en yüksek etik standartlara tam uyum içinde hareket etmelidir. GOAL, herhangi bir şekilde dolandırıcılık, rüşvet veya yolsuzluğa karşı sıfır toleransa sahiptir ve kuruluş, tedarikçinin, herhangi bir personelinin veya alt yüklenicilerinin söz konusu sözleşme için rekabet ederken doğrudan veya dolaylı olarak yolsuzluk, dolandırıcılık, gizli anlaşma, zorlama veya engelleyici uygulamalarda bulunduğunu tespit ederse tüm teklifleri reddedecektir.

4.12 **Terrorism and Sanctions:** GOAL does not engage in transactions with any terrorist group or individual or entity involved with or associated with terrorism or individuals or entities that have active exclusion orders and/or sanctions against them. GOAL shall therefore not knowingly purchase supplies or services from companies that are associated in any way with terrorism and/or are the subject of any relevant international exclusion orders and/or sanctions. If you submit an offer based on this request, it shall constitute a guarantee that neither your company nor any affiliate or a subsidiary controlled by your company are associated with any known terrorist group or is/are the subject of any relevant international exclusion order and/or sanctions. A contract clause confirming this may be included in an eventual purchase order based on this request.

• **الإرهاب والعقوبات:** لا تشارك GOAL في أي تعاملات مع أي جماعات إرهابية أو فرد أو كيان متورط أو مرتبط بالإرهاب أو الأفراد أو الكيانات التي لديها أوامر استبعاد نشطة و / أو عقوبات ضدهم. لذلك لا يجوز لـ GOAL شراء المواد أو الخدمات من الشركات المرتبطة بأي شكل من أشكال الإرهاب و / أو تخضع لأي أوامر استبعاد دولية و / أو عقوبات ذات صلة. لذلك في حال قيامك بتقديم عرض بناءً على هذا الطلب ، فسيشكل ذلك ضمناً بعدم ارتباط شركتك أو أي شركة تابعة أو شركة تابعة تسيطر عليها شركتك بأي جماعة إرهابية معروفة أو أنها تخضع لأي أمر استبعاد دولي ذي صلة و / أو العقوبات. قد يتم تضمين بند في العقد يؤكد ذلك في أمر الشراء النهائي بناءً على هذا الطلب.

Terörizm ve Yaptırımlar: GOAL, terörizmle ilgili veya bağlantılı herhangi bir terörist grup veya birey veya kuruluşla veya kendilerine karşı aktif dışlama emirleri ve/veya yaptırımları olan bireyler veya kuruluşlarla işlem yapmaz. Bu nedenle GOAL, terörizmle herhangi bir şekilde bağlantılı olan ve/veya ilgili herhangi bir uluslararası dışlama emri ve/veya yaptırıma tabi olan şirketlerden bilerek malzeme veya hizmet satın almayacaktır. Bu talebe dayalı bir teklif sunarsanız, bu, şirketinizin veya şirketiniz tarafından kontrol edilen herhangi bir iştirak veya yan kuruluşun bilinen herhangi bir terörist grupla bağlantılı olmadığı veya ilgili herhangi bir uluslararası dışlama emri ve/veya yaptırıma tabi olmadığı anlamına gelir. Bunu teyit eden bir sözleşme maddesi, bu talebe dayalı nihai bir satın alma siparişine eklenebilir.

5 QUALITY CONTROL / مراقبة الجودة / KALİTE KONTROL

3rd party companies may be contracted by GOAL to carry out random quality inspections of work carried out by the contracted party. The cost of the quality control inspections will be covered by GOAL.

GOAL may choose to visit vendors' premises, including sub-contractors (if any) to perform additional checks as part of the evaluation process. Vendors will be notified in advance of a visit.

قد تتعاقد GOAL مع شركات خارجية لإجراء عمليات فحص عشوائية لجودة العمل الذي ينفذه الطرف المتعاقد. سيتم تغطية تكلفة عمليات فحص مراقبة الجودة بواسطة GOAL.

قد تختار GOAL زيارة مباني البائعين، بما في ذلك المقاولين من الباطن (إن وجدوا) لإجراء فحوصات إضافية كجزء من عملية التقييم. سيتم إخطار البائعين مسبقاً بالزيارة.

Üçüncü sözleşmeli tarafça yürütülen işlerin rastgele kalite denetimlerini yapmak üzere GOAL tarafından taraf şirketlerle sözleşme yapılabilir. Kalite kontrol denetimlerinin maliyeti GOAL tarafından karşılanacaktır.

GOAL, değerlendirme sürecinin bir parçası olarak ek kontroller gerçekleştirmek için alt yükleniciler (varsa) dahil olmak üzere satıcıların tesislerini ziyaret etmeyi seçebilir. Satıcılar ziyaret öncesinde bilgilendirilecektir.

6 SUBMISSION OF OFFERS / تقديم عروض الأسعار / TEKLİFLERİN SUNULMASI

This competition is being conducted under GOAL's Request for Offer procedure. The Contracting Authority for this procurement is GOAL. Under this procurement process, we expect all offers received and analyzed to be **the best and final offer**.

يتم إجراء هذه المسابقة بموجب إجراء طلب العرض الخاص بـ GOAL ، الجهة المتعاقدة على هذا الشراء هي GOAL وبموجب عملية الشراء هذه، نتوقع أن تكون جميع العروض التي تم تلقيها وتحليلها هي **العرض الأفضل والأخير**.

Bu ihale GOAL'ın Teklif Talebi prosedürü kapsamında yürütülmektedir. Bu ihale için Sözleşme Makamı GOAL'dir. Bu satın alma süreci kapsamında, alınan ve analiz edilen tüm tekliflerin **en iyi ve nihai teklif** olmasını beklemekteyiz.

Any queries about this RFO should be addressed in writing to GOAL via email on < azazprocurement@sy.goal.ie > Please include the reference number < ANK-W-34161 > and words "clarification required" in the subject line.

يجب إرسال أي استفسارات حول طلب طلب البحث هذا كتابيًا إلى GOAL عبر البريد الإلكتروني على < azazprocurement@sy.goal.ie > يرجى تضمين الرقم المرجعي < ANK-W-34161 > والكلمات "التوضيح مطلوب" في سطر الموضوع.

Bu RFO ile ilgili her türlü soru GOAL'a yazılı olarak < azazprocurement@sy.goal.ie > adresinden e-posta yoluyla iletilmelidir. Lütfen < ANK-W-34161 > referans numarasını ve konu satırına "açıklama gerekli" ibaresini ekleyin.

Offers must be delivered in one of the two following ways:

يجب أن يتم تسليم العروض بإحدى الطريقتين التاليتين:

Teklifler aşağıdaki iki yoldan biriyle teslim edilmelidir:

1- **By email to (goalsybidssazaz@sy.goal.ie) until 23:59 PM of 02-Dec-2024 and in the subject field state:**

- ANK-W-34161 - implementation of (ABR & WL) wastewater treatment plant in Kafra village
- Name of your company with the title of the attachment
- Number of emails that are sent e.g. 1 of 3, 2 of 3, 3 of 3.

الإيميل: على البريد goalsybidssazaz@sy.goal.ie حتى 23:59 مساءً من يوم 02 - كانون الأول - 2024 وكتابة ما يلي في قسم العنوان:

1. ANK-W-34161 - تنفيذ محطة معالجة مياه الصرف الصحي (الأراضي الرطبة و ABR) في قرية كفر
2. اسم شركتكم و اسم الملحق.
3. عدد الإيميلات التي تم إرسالها، مثال: 1 من 3، 2 من 3، 3 من 3.

1- **02- Aralık -2024 'saat 23:59a kadar e-posta ile (goalsybidssazaz@sy.goal.ie) adresine gönderilmeli ve konu alanında belirtilmelidir:**

- ANK-W-34161 - Kafra köyünde (ABR & WL) atık su arıtma tesisinin uygulanması
- Ek başlığıyla birlikte şirketinizin adı
- Gönderilen e-posta sayısı, örneğin 3'te 1, 3'te 2, 3'te 3.

(Proof of sending does not equal proof of receipt. GOAL is not responsible for any technical faults that may prevent reception of your email.)

(كونك ارسلت لايعني انه تم الاستلام. ان غول ليست مسؤولة عن اي خطأ فني قد يمنع استلام الايميل).

(Mail göndermek, teslim alındığına dair kanıt anlamına gelmez. GOAL, e-postanızın alınmasını engelleyebilecek herhangi bir teknik arızadan sorumlu değildir).

All documents submitted must be in scan or PDF format. Any excel or word documents must be accompanied by a PDF or scan version of the document.

يجب أن تكون جميع المستندات المقدمة ممسوحة ضوئياً أو بتنسيق PDF ، يجب أن تكون أي مستندات Excel أو Word مصحوبة بنسخة PDF أو نسخة ممسوحة ضوئياً من المستند.

Gönderilen tüm belgeler tarama veya PDF formatında olmalıdır. Herhangi bir excel veya word belgesine, belgenin PDF veya tarama sürümü eşlik etmelidir.

Links to share drives will not be accepted unless it is necessary due to file size. All documents submitted via links to shared drive must not be modified after the closing date and time for the receipt of offers (timestamp must clearly indicate that they haven't been modified). Documents submitted via links to a shared drive that have been modified after the closing date and time will not be accepted.

لن يتم قبول الروابط الخاصة بمشاركة محركات الأقراص (Share drive) إلا إذا كان ذلك ضرورياً نظراً لحجم الملف. يجب ألا يتم تعديل جميع المستندات المقدمة عبر الروابط إلى مساحة التخزين السحابي المشتركة بعد تاريخ ووقت الإغلاق لاستلام العروض (يجب أن يشير الطابع الزمني بوضوح إلى أنه لم يتم تعديلها). لن يتم قبول المستندات المقدمة عبر الروابط إلى مساحة Drive المشتركة التي تم تعديلها بعد تاريخ ووقت الإغلاق.

Dosya boyutu nedeniyle gerekli olmadıkça paylaşım sürücülerine bağlantılar kabul edilmeyecektir. Paylaşılan sürücüyü bağlantılar yoluyla sunulan tüm belgeler, tekliflerin alınması için kapanış tarihi ve saatinden sonra değiştirilmemelidir (zaman damgası değiştirilmediklerini açıkça göstermelidir). Kapanış tarihi ve saatinden sonra değiştirilmiş olan ve paylaşılan bir sürücüyü bağlantılar yoluyla sunulan belgeler kabul edilmeyecektir.

2- Physical submissions delivered to Procurement team until **04:00 PM** of **02-Dec-2024** to:

Syria – Aleppo – Azaz – main GOAL office – east of Al Saa roundabout

Working hours: from 08:00 AM until 04:00 PM

نسخة فيزيائية بتقديمها إلى فريق المشتريات حتى **02 كانون الأول 2024 الساعة 04:00 مساءً إلى:**

سوريا – حلب – اعزاز – مكتب GOAL الرئيسي – شرق دوار الساعة

ساعات العمل : من 08:00 صباحاً حتى 04:00 مساءً

2-Fiziki teslimler 02- Aralık -2024 saat 16.00'e kadar Satın Alma ekibine teslim edilmelidir:

Suriye - Halep - Azez - GOAL ana ofisi - Al Saa kavşağının doğusu

Çalışma saatleri: sabah 08:00'den akşam 04:00'e kadar

The offer envelope must be labelled with your company name and the reference:

Request for Offer (ANK-W-34161)

يجب أن يكون مغلف العرض مكتوباً عليه اسم شركتك والمرجع : **طلب العرض (ANK-W-34161)**

Teklif zarfının üzerine şirketinizin adı ve referans yazılmalıdır: **Teklif İsteği (ANK-W-34161)**

Important: Offers transmitted in any other manner or offers received after the deadline date and time will not be considered.

هام: لن يتم النظر في العروض المرسله بأي طريقة أخرى أو العروض المستلمة بعد التاريخ والوقت المحددين.

Önemli: Başka bir şekilde iletilen teklifler veya son başvuru tarihi ve saatinden sonra alınan teklifler dikkate alınmayacaktır.

SUBMISSION CHECKLIST / قائمة التحقق من التقديم / GÖNDERİM KONTROL LİSTESİ

Documents required to be submitted as response to this RFO are:

المستندات المطلوب تقديمها ردًا على طلب عرض السعر هذا هي:

Line / Hat	Item / البند / Öğe	How to submit / كيفية التقديم / Nasıl sunulmalıdır	Tick attached / ضع علامة صح / İşaretleyin
1	Appendix 1- Company Information الملحق 1 – معلومات الشركة Ek 1- Şirket Bilgileri	Filled in, signed and stamped معبأة وموقعة ومختومة Doldurulmuş, imzalanmış ve mühürlenmiş	
2	Appendix 2 – Technical offer الملحق 2 – العرض الفني Ek 2 - Teknik teklif	Filled in, signed and stamped معبأ وموقع ومختوم Doldurulmuş, imzalanmış ve mühürlenmiş	
3	Appendix 3 - Financial Offer (BOQ) الملحق 3 – العرض المالي (جدول الكميات) Ek 3- Mali Teklif (BOQ)	Filled in, signed and stamped معبأ وموقع ومختوم Doldurulmuş, imzalanmış ve mühürlenmiş	
4	Appendix 4 - Technical Specifications, Essential criteria and award criteria الملحق 4 – المواصفات الفنية والمعايير الأساسية ومعايير المنح Ek 4- Teknik Şartname, Temel kriterler ve ödül kriterleri	Signed and stamped موقعة ومختومة İmzalı ve mühürlü	
5	Appendix 5 - Illustrative pictures الملحق 5 – الصور التوضيحية Ek 5- Açıklayıcı resimler	Signed and stamped موقعة ومختومة İmzalı ve mühürlü	
6	Annex 1 - GOAL contract template المرفق 1 – نموذج عقد جول Ek 1 - GOAL sözleşme şablonu	Signed and stamped موقعة ومختومة İmzalı ve mühürlü	
7	Annex 2 - Standard GOAL Terms and Conditions المرفق 2 – الأحكام والشروط القياسية لجول Ek 2 - Standart GOAL Hüküm ve Koşulları	Signed and stamped موقعة ومختومة İmzalı ve mühürlü	
8	Annex 3 - GOAL supplier code of conduct المرفق 3 – مدونة قواعد السلوك للمزودين Ek 3 - GOAL tedarikçi davranış kuralları	Signed and stamped موقعة ومختومة İmzalı ve mühürlü	
9	List of company directors /owners and details of key staff who will complete the work قائمة ملاك/مديري الشركة وتفاصيل الأشخاص الرئيسيين الذين سيقومون بالعمل Şirket yöneticilerinin / sahiplerinin listesi ve işi tamamlayacak kilit personelin ayrıntıları	Copy of IDs نسخة عن الهويات Kimlik fotokopileri	
10	A valid registration تسجيل ساري الصلاحية Geçerli bir kayıt	Copy of registration كayıt kopyası نسخة عن التسجيل	
11	A copy of the bank (\$) account details Banka (\$) hesap bilgilerinin bir kopyası نسخة عن تفاصيل الحساب البنكي (\$)	Copy of account details نسخة عن التفاصيل Hesap bilgilerinin kopyası	

12	Vendor Registration Form filled in and stamped نموذج تسجيل المورد معبأ ومختوم Doldurulmuş ve mühürlenmiş Satıcı Kayıt Formu	Filled in, signed and stamped معبأ وموقع ومختوم Doldurulmuş, imzalanmış ve mühürlenmiş	
----	---	--	--

7 EVALUATION PROCESS / عملية التقييم / DEĞERLENDİRME SÜRECİ

Phase # رقم المرحلة Aşama	Evaluation Process Stage مرحلة عملية التقييم Değerlendirme Süreci Aşaması	The basic requirements with which proposals must comply with المتطلبات الأساسية التي يجب أن تتوافق معها المقترحات Tekliflerin uyması gereken temel gereklilikler
<p>The first phase of evaluation of the responses will determine whether the offer has been submitted in line with the administrative instructions and meets the essential criteria. Only those offers meeting the essential criteria and do not fall under any of the listed exclusion criteria will go forward to the second phase of the evaluation.</p> <p>ستحدد المرحلة الأولى من تقييم العروض ما إذا كان العرض قد تم تقديمه بما يتماشى مع التعليمات الإدارية ويلبي المعايير الأساسية. فقط تلك العروض التي تستوفي المعايير الأساسية ولا تندرج تحت أي من معايير الاستبعاد المدرجة ستنتقل إلى المرحلة الثانية من التقييم.</p> <p>Cevapların değerlendirilmesinin ilk aşaması, teklifin idari talimatlara uygun olarak sunulup sunulmadığını ve temel kriterleri karşılayıp karşılamadığını belirleyecektir. Yalnızca temel kriterleri karşılayan ve listelenen dışlama kriterlerinden herhangi birine girmeyen teklifler değerlendirmenin ikinci aşamasına geçecektir.</p>		
1	<p>Administrative instructions</p> <p>التعليمات الإدارية</p> <p>İdari talimatlar</p>	<p>1. Closing Date: Proposals must have met the deadline stated in section 2 and 6 of this RFO, or such revised deadline as may be notified to vendors by GOAL. Vendors must note that GOAL is prohibited from accepting any offers after that deadline.</p> <p>1- تاريخ الانتهاء: يجب أن تلتزم العروض بالموعد النهائي المشار إليه في القسم 2 و 6 من طلب عرض السعر هذا ، أو قد تقوم غول بإبلاغ البائعين بالموعد النهائي المعدل. ننوه للبائعين أنه من غير المسموح لغول قبول أي عروض بعد انتهاء الموعد النهائي.</p> <p>1. Kapanış Tarihi: Teklifler, bu RFO'nun 2. ve 6. bölümlerinde belirtilen son tarihe veya GOAL tarafından satıcılara bildirilebilecek revize edilmiş son tarihe uygun olmalıdır. Satıcılar, GOAL'un bu son tarihten sonra herhangi bir teklifi kabul etmesinin yasak olduğunu unutmamalıdır.</p> <p>2. Submission Method: Proposals must be delivered in the method specified in section 6 of this document. GOAL will not accept responsibility for offers delivered by any other method. Offers delivered in any other method may be rejected.</p> <p>2- طريقة التقديم: يجب تسليم العروض بالطريقة المحددة في القسم 6 من هذه الوثيقة. ولن تكون غول مسؤولة عن العروض التي تم تسليمها بأي طريقة أخرى. وقد يتم رفض العروض المقدمة بأي طريقة أخرى.</p> <p>2. Gönderim Yöntemi: Teklifler, bu belgenin 6. bölümünde belirtilen yöntemle teslim edilmelidir. GOAL, başka herhangi bir yöntemle teslim edilen teklifler için sorumluluk kabul etmeyecektir. Başka herhangi bir yöntemle teslim edilen teklifler reddedilebilir.</p>

3. Format and Structure of the Proposals:

Offers must conform to the Submission of Offers format laid out in section 6 of this RFO or such revised format and structure as may be notified to Vendors by GOAL. **Failure to comply with the prescribed format and structure may result in your offer being rejected at this stage.**

3- صيغة وهيكلية العروض:

يجب أن تخضع العروض لصيغة التقديم الموضحة في القسم 6، والملحقات الخاصة بطلب عرض السعر هذا، أو الصيغة والهيكلية المنقحين اللذين تحددهما غول للبائعين. قد يؤدي عدم الالتزام بالصيغة والهيكلية المطلوبين المحددين إلى رفض العرض في هذه المرحلة.

3. Tekliflerin Formatı ve Yapısı:

Teklifler, bu RFO'nun 6. bölümünde belirtilen Teklif Sunma formatına veya GOAL tarafından Satıcılara bildirilebilecek revize edilmiş format ve yapıya uygun olmalıdır. **Öngörülen format ve yapıya uyulmaması, teklifinizin bu aşamada reddedilmesine neden olabilir.**

4. Confirmation of validity of your proposal:

The vendors must confirm that the period of validity of their proposal is not less than 90 (ninety) days.

4- تأكيد مدة صلاحية العرض:

يجب أن يؤكد البائعون أن فترة صلاحية عرضهم لا تقل عن 90 (تسعون) يوماً تقويمياً.

4. Teklifinizin geçerliliğinin teyit edilmesi:

Tedarikçiler, tekliflerinin geçerlilik süresinin 90 (doksan) günden az olmadığını teyit etmelidir.

5. Official documents (all documents are mandatory):

The applicant must submit the following documents:

- A valid registration from the Republic of Turkey, it will be dealt with on the basis of a Turkish provider, and this is in line with the requirements of GOAL in the Republic of Turkey, with the necessary permit to be able to work in the areas of northern Aleppo
- A copy of the bank (\$) account details.
- IDs of company directors /owners and key staff who will complete the work.

Evidence:

Scanned copies of all documents to be attached in the offer.

5- الوثائق الرسمية (جميع المستندات إلزامية):

(a) تسجيل ساري الفعالية من الجمهورية التركية حيث سيتم التعامل على أساس مزود تركي وذلك بما يتناسب مع متطلبات GOAL في الجمهورية التركية، مع وجود التصريح اللازم للقدرة على العمل بمناطق شمال حلب.

(b) نسخة عن تفاصيل حساب الشركة بعملة الدولار.

(c) الوثائق الشخصية لمديري/مالكي الشركة والموظفين الرئيسيين الذين سيكملون العمل

الوثائق:

يتم إرفاق نسخ ممسوحة ضوئياً من المستندات في العرض.

5. Resmi belgeler (tüm belgeler zorunludur):

Başvuru sahibi aşağıdaki belgeleri sunmalıdır:

- Türkiye Cumhuriyeti'nden geçerli bir kayıt, bir Türk sağlayıcı temelinde ele alınacaktır ve bu, Kuzey Halep bölgelerinde çalışabilmek için gerekli

		<p>izne sahip olan Türkiye Cumhuriyeti'ndeki GOAL gereklilikleri ile uyumludur.</p> <p>b) Banka (\$) hesap bilgilerinin bir kopyası.</p> <p>c) Şirket yöneticilerinin / sahiplerinin ve işi tamamlayacak kilit personelin kimlikleri.</p> <p><u>Kanıt:</u> Teklife eklenecek tüm belgelerin taranmış kopyaları.</p>
2	<p>Essential criteria المعايير الأساسية Temel kriterler</p>	<p>Minimum mandatory requirements of specifications or contract performance. الحد الأدنى من المتطلبات الإلزامية للمواصفات أو تنفيذ العقد. Şartnamelerin veya sözleşme performansının asgari zorunlu gereklilikleri.</p> <p>1. The interested applicants should approve that their company has one civil engineer at least.</p> <p><u>Evidence:</u> A copy of an official document (university certificate - certified graduation -)</p> <p>1- تأكيد يجب على المتقدمين اثبات ان الشركة تمتلك مهندس مدني واحد على الأقل.</p> <p><u>الثبوتيات:</u> صورة عن وثيقة رسمية (شهادة جامعية – مصدقة تخرج -)</p> <p>1. İlgilene başvuru sahipleri, şirketlerinde en az bir inşaat mühendisi olduğunu onaylamalıdır.</p> <p><u>Kanıt:</u> Resmi bir belgenin kopyası (üniversite sertifikası - onaylı mezuniyet -)</p> <p>2. The period of execution of the contract is not more than (70) calendar days.</p> <p><u>Evidence:</u> Completed, signed and stamped Appendix 2 – Technical Offer, Section: "Workplan".</p> <p>2- مدة تنفيذ العقد لا تزيد عن 70 يوم تقويمي.</p> <p><u>الثبوتيات:</u> الملحق 2 - العرض الفني , القسم: " خطة العمل " معبأ وموقع ومختوم أصولاً.</p> <p>2.Sözleşmenin uygulanma süresi (70) takvim gününden fazla değildir.</p> <p><u>Kanıt:</u> Doldurulmuş, imzalanmış ve mühürlenmiş Ek 2 - Teknik Teklif, Bölüm: "İş Planı".</p> <p>3. The company should have a Turkish company registration with the necessary permit to be able to work in the areas of northern Aleppo</p> <p><u>Evidence:</u> Copy of company registration documents</p> <p>3- أن تكون الشركة مسجلة كشركة تركية مع وجود التصريح اللازم للقدرة على العمل بمناطق شمال حلب.</p>

		<p style="text-align: right;">الثبوتيات: نسخة عن مستندات تسجيل الشركة</p> <p>3. Şirket, kuzey Halep bölgelerinde çalışabilmek için gerekli izne sahip bir Türk şirket kaydına sahip olmalıdır</p> <p><u>Kanıt:</u> Şirket tescil belgelerinin kopyası</p>
<p>Each proposal that conforms to the Exclusion and Essential Criteria will be evaluated according to the Award Criteria given below by GOAL.</p> <p style="text-align: center;">سيتم تقييم كل مقترح يتوافق مع المعايير الأساسية ومعايير التأهيل وفقاً لمعايير المنح المحددة ادناه من قبل غول.</p> <p>Dışlama ve Temel Kriterlere uygun olan her teklif GOAL tarafından aşağıda verilen Ödül Kriterlerine göre değerlendirilecektir.</p>		
3	<p>Award Criteria</p> <p style="text-align: center;">معايير المنح</p> <p>Ödül Kriterleri</p>	<p>Offers will be awarded marks under each of the award criteria listed in this section to determine the best value for money (BVFM) offer.</p> <p>سيتم منح العروض علامات وفقاً لكل معيار من معايير الجائزة المدرجة في هذا القسم لتحديد عرض أفضل قيمة مقابل المال (BVFM).</p> <p>Paranın karşılığını en iyi veren teklifi (BVFM) belirlemek için bu bölümde listelenen ödül kriterlerinin her biri kapsamında tekliflere puan verilecektir.</p> <ul style="list-style-type: none"> - Quality 60 marks. <p>Marks for quality will be awarded as following:</p> <ul style="list-style-type: none"> - الجودة 60 علامة. <p>سيتم منح علامات الجودة كما يلي:</p> <ul style="list-style-type: none"> - Kalite 60puan. <p>Kalite için puanlar aşağıdaki şekilde verilecektir:</p> <ul style="list-style-type: none"> - Proven experience in designing and implementing wastewater treatment plants specially ABR and wetland systems (30 marks) - 1 contract = 5 marks - 2 contracts = 10 marks - 3 contracts = 15 marks - 4 contracts = 20 marks - 5 contracts and more = 25 marks - To be considered a valid contract, the minimum value must be no less than \$25,000 - Additional points will be awarded based on the location of the implemented wastewater treatment plants: - At least two of the implemented Projects in Syria = 5 marks - All implemented projects in Türkiye = 0 marks <ul style="list-style-type: none"> - خبرة مثبتة في تصميم وتنفيذ محطات معالجة مياه الصرف الصحي وخاصة أنظمة ABR والأراضي الرطبة (30 علامة) - عقد واحد = 5 علامات - عقدان = 10 علامات - 3 عقود = 15 علامة - 4 عقود = 20 علامة - 5 عقود وأكثر = 25 علامة - لكي يتم اعتبار العقد صالحاً، يجب ألا تقل القيمة الدنيا عن 25000 دولار - سيتم منح نقاط إضافية بناءً على موقع محطات معالجة مياه الصرف الصحي التي تم تنفيذها:

		<ul style="list-style-type: none"> - على الأقل اثنان من المشاريع المنفذة في سوريا = 5 علامات - جميع المشاريع منفذة في تركيا = 0 علامة - Özellikle ABR ve sulak alan sistemleri olmak üzere atık su arıtma tesislerinin tasarlanması ve uygulanmasında kanıtlanmış deneyim (30 puan) - 1 sözleşme = 5 puan - 2 sözleşme = 10 puan - 3 sözleşme = 15 puan - 4 sözleşme = 20 puan - 5 sözleşme ve üzeri = 25 puan - Geçerli bir sözleşme olarak kabul edilebilmesi için asgari değerin 25.000 \$'dan az olmaması gerekir - Uygulanan atık su arıtma tesislerinin konumuna göre ek puanlar verilecektir: - Suriye'de uygulanan projelerden en az ikisi = 5 puan - Türkiye'de uygulanan tüm projeler = 0 puan - Experience in implementing infrastructure work such as establishment of waterworks (water network) and sewage network (25 marks) - 1 contract = 5 marks - 2 contracts = 10 marks - 3 contracts = 15 marks - 4 contracts = 20 marks - 5 contracts and more = 25 marks - To be considered a valid contract, the minimum value must be no less than \$15,000 - الخبرة في تنفيذ أعمال البنية التحتية مثل إنشاء شبكات المياه والصرف الصحي (25 علامة) - عقد واحد = 5 علامات - عقدان = 10 علامات - 3 عقود = 15 علامة - 4 عقود = 20 علامة - 5 عقود وأكثر = 25 علامة - لكي يتم اعتبار العقد صالحًا، يجب ألا تقل القيمة الدنيا عن 15000 دولار - Su işleri (su şebekesi) ve kanalizasyon şebekesi kurulması gibi altyapı çalışmalarının uygulanmasında deneyim (25 puan) - 1 sözleşme = 5 puan - 2 sözleşme = 10 puan - 3 sözleşme = 15 puan - 4 sözleşme = 20 puan - 5 sözleşme ve üzeri = 25 puan - Geçerli bir sözleşme olarak kabul edilebilmesi için asgari değerin 15.000 \$'dan az olmaması gerekir
--	--	---

- Qualified personnel (5 marks)
- Presence of an environmental engineer, or engineering degree with at least one year's experience in wastewater treatment plants execution = 5 marks

- موظفين مؤهلين (5 علامات)
- وجود مهندس بيئي أو حاصل على شهادة هندسة مع خبرة لا تقل عن سنة في تنفيذ محطات معالجة مياه الصرف الصحي = 5 علامات

- Nitelikli personel (5 puan)
- Çevre mühendisi veya atık su arıtma tesislerinde en az bir yıllık deneyime sahip mühendislik derecesi = 5 puan

Notes:

- Experience is proven by attaching a copy of the contract with a completion certificate (CCR) or any official document proving the completion of the work with details.
- Qualified personnel are proven by attaching the certificate and CV.

ملاحظات :

- يتم اثبات الخبرة عن طريق ارفاق نسخة عن العقد مع شهادة اتمام أو أي مستند رسمي يثبت إكمال العمل مع التفاصيل.
- يتم اثبات الموظفين المؤهلين بإرفاق الشهادة والسيرة الذاتية.

Notlar:

- Deneyim, sözleşmenin bir kopyası ile tamamlama sertifikası (CCR) veya işin tamamlandığını ayrıntılarıyla kanıtlayan herhangi bir resmi belge eklenerek kanıtlanır.
- Kalifiye personel, sertifika ve özgeçmiş eklenerek kanıtlanır.

- Price 40 marks.

Marks for price will be awarded on the inverse proportion principle (show below):

$$Score^{vendor} = 40 \times (price^{min} / price^{vendor})$$

- السعر 40 علامة.
- سيتم منح علامات السعر على أساس مبدأ التناسب العكسي (كما هو موضح أدناه):

$$\text{النقاط البائع} = 40 \times (\text{سعر الحد الأدنى} \setminus \text{سعر البائع})$$

- Fiyatı 40 puan.

Fiyat için puanlar ters orantı ilkesine göre verilecektir (aşağıya bkz):

$$Score_{vendor} = 40 \times (price^{min} / price_{vendor})$$

4	Due Diligence Checks فحوصات العناية الواجبة Durum Tespiti Kontrolleri	<p>Successful offers will be screened in line with Anti-Terrorism and Sanction checks. GOAL will not contract with vendors who do not pass those checks as per clause 4.12 of this document.</p> <p>سيتم فحص العروض الناجحة بما يتماشى مع فحوصات مكافحة الإرهاب والعقوبات. لن تتعاقد GOAL مع البائعين الذين لا يجتازون تلك الشيكات وفقاً للفقرة 4.12 من هذه الوثيقة.</p> <p>Başarılı teklifler, Terörle Mücadele ve Yaptırım kontrolleri doğrultusunda taranacaktır. GOAL, bu belgenin 4.12 maddesi uyarınca bu kontrolleri geçemeyen tedarikçilerle sözleşme yapmayacaktır.</p>
---	---	--

APPENDIX 1- COMPANY INFORMATION / الملحق 1 – معلومات الشركة / EK 1- ŞİRKET BİLGİLERİ

APPENDIX 2- TECHNICAL OFFER / الملحق 2 – العرض الفني / EK 2-TEKNİK TEKLİF

APPENDIX 3- FINANCIAL OFFER / الملحق 3 – العرض المالي / EK 3- FİNANSAL TEKLİF

APPENDIX 4- TECHNICAL SPECIFICATIONS ESSENTIAL CRITERIA AND AWARD CRITERIA

الملحق 4 – المواصفات الفنية والمعايير الأساسية ومعايير المنح

EK 4- TEKNİK ŞARTNAME TEMEL KRİTERLER VE ÖDÜL KRİTERLERİ

APPENDIX 5- ILLUSTRATIVE PICTURES / الملحق 5 – صور توضيحية / EK 5- AÇIKLAYICI RESİMLER

ANNEX 1- GOAL CONTRACT TEMPLATE / المرفق 1 – نموذج عقد جول / EK 1- HEDEF SÖZLEŞME ŞABLONU

ANNEX 2- GOAL TERMS & CONDITIONS / المرفق 2 – شروط وأحكام جول / EK 2- HEDEF ŞARTLAR VE KOŞULLAR

ANNEX 3- GOAL SUPPLIER CODE OF CONDUCT

المرفق 3 – مدونة قواعد السلوك للمزودين

EK 3- HEDEF TEDARİKÇİ DAVRANIŞ KURALLARI

APPENDIX 1- COMPANY INFORMATION / الملحق 1 – معلومات الشركة / EK 1- ŞİRKET BİLGİLERİ

Company Name / اسم الشركة / Şirket Adı	
Registered address of the vendor العنوان المسجل / Satıcının Kayıtlı Adresi للمورد	
Year Established سنة التأسيس Kuruluş Yılı	
Please state the name of any other persons/organisations (except your company) who will benefit from this contract (GOAL compliance matter) يرجى ذكر اسم أي أشخاص/منظمات أخرى (باستثناء شركتكم) الذين سيستفيدون من هذا العقد) مسألة الامتثال لـ GOAL Lütfen bu sözleşmeden yararlanacak diğer kişi/kuruluşların (şirketiniz hariç) adını belirtiniz (GOAL uyumluluk konusu)	
Parent company الشركة الأم Ana Şirket	
Ownership الملكية Sahiplik	
Do you have associated companies? Tick relevant box. If YES – provide details for each company in the line below. هل لديكم شركات مرتبطة؟ ضع علامة في المربع المناسب. إذا كانت الإجابة بنعم - قم بتقديم التفاصيل الخاصة بكل شركة في السطر أدناه. İlişkili şirketleriniz var mı? İlgili kutuyu işaretleyiniz. EVET ise - aşağıdaki satırda her şirket için ayrıntıları belirtin.	Yes/No Evet/Hayır نعم/لا
Associated company details (if applicable) İlişkili تفاصيل الشركة المرتبطة (إن وجدت) şirket bilgileri (varsa)	
If successful, do you agree to work under GOAL's Terms and Conditions of contract (attached as Appendix 4). في حالة النجاح، هل توافق على العمل بموجب شروط وأحكام عقد GOAL المرفق في الملحق 4. Başarılı olmanız halinde, GOAL'un Sözleşme Hüküm ve Koşulları (Ek 4 olarak eklenmiştir) kapsamında çalışmayı kabul ediyor musunuz?	Yes/No Evet/Hayır نعم/لا
Comments/Attachments التعليقات/المرفقات Yorumlar/Ekler	
If successful, do you agree to sign the contract as per GOAL's contract template (attached as Appendix 5) في حالة النجاح، هل توافق على توقيع العقد وفقًا (مرفق في الملحق 5) GOAL لنموذج عقد Başarılı olmanız halinde, GOAL'un sözleşme şablonuna (Ek 5 olarak	Yes/No Evet/Hayır نعم/لا
Comments/Attachments التعليقات/المرفقات Yorumlar/Ekler	

eklenmiştir) uygun olarak sözleşmeyi imzalamayı kabul ediyor musunuz?		
If successful, do you agree to abide by GOAL's Supplier code of conduct for the delivery of goods/services/works? (attached as Appendix 6) في حالة النجاح، هل توافق على الالتزام بقواعد سلوك الموردين الخاصة بـ GOAL لتسليم البضائع / الخدمات / الأعمال؟ (مرفق في الملحق 6) Başarılı olmanız halinde, malların/hizmetlerin/işlerin teslimi için GOAL'un Tedarikçi davranış kurallarına uymayı kabul ediyor musunuz? (Ek 6 olarak eklenmiştir)	لا/نعم/لا Yes/No Evet/Hayır	Comments/Attachments التعليقات/المرفقات Yorumlar/Ekler

Note that winning vendor/s will be required to submit further information as part of supplier registration process before the finalisation of contract award.

لاحظ أنه سيطلب من البائع/الباعين الفائزين تقديم مزيد من المعلومات كجزء من عملية تسجيل الموردين قبل الانتهاء من منح العقد.

Kazanan satıcı/satıcıların, sözleşme ödülünün kesinleşmesinden önce tedarikçi kayıt sürecinin bir parçası olarak daha fazla bilgi sunmaları gerekeceğini unutmayın.

By submitting an offer under this Request for Offer (RFO) **ANK-W-34161** the vendor hereby asserts that the following statements are correct at the time of submission; and further undertakes to inform GOAL of any changes in status of these matters.

بنقدم عرض تحت طلب الاسعار هذا **ANK-W-34161** وبذلك يجزم مقدم العرض ان هذه البيانات صحيحة عند التقديم وايضا يتعهد بإخطار جول بأي تبدلات تطرأ على الاوضاع

Bu Teklif Talebi (RFO) **ANK-W-34161** kapsamında bir teklif sunarak, satıcı işbu belge ile aşağıdaki beyanların sunulduğu tarihte doğru olduğunu beyan eder; ve ayrıca bu hususların durumundaki herhangi bir değişikliği GOAL'a bildirmeyi taahhüt eder.

The vendor is not bankrupt or is being wound up, neither are its affairs being administered by the court nor has entered into an arrangement with creditors or has suspended business activities or is in any analogous situation arising from a similar procedure under national laws and regulation.

البائع غير مفلس او سيء السمعة او انه تعرض لعقوبات تأخير او غيرها من المحاكم او انه دخل في ترتيبات ما مع المدينين او ان علق نشاطات عمل ما او ما اشبه ذلك من اجراءات مماثلة بما يخص القانون المحلي والأنظمة (الامور الناظمة) الأخرى

Satıcı iflas etmemiştir veya tasfiye edilmemektedir, işleri mahkeme tarafından yönetilmemektedir, alacaklılarla bir anlaşmaya girmemiştir veya ticari faaliyetlerini askıya almamıştır veya ulusal yasalar ve yönetmelikler kapsamında benzer bir prosedürden kaynaklanan benzer bir durumda değildir.

The vendor is not the subject of proceedings for a declaration of bankruptcy, for an order for compulsory winding up or administration by the court or for an arrangement with creditors or of any other similar proceedings under national laws and regulations.

البائع ليس هو موضوع دعوى باعلاؤه الافلاس، للحكم عليه بالدفع الاجباري للديون والرسوم من قبل المحكمة من ترتيبات مع المدينين او اية عقوبات تحت القانون المحلي والانظمة

Satıcı, ulusal yasalar ve yönetmelikler uyarınca bir iflas beyanı, mahkeme tarafından zorunlu tasfiye veya idare emri veya alacaklılarla bir düzenleme veya benzeri herhangi bir işlemin konusu değildir.

Neither the vendor, a Director or Partner, has been convicted of an offence concerning his professional conduct by a judgement which has the force of res judicata nor been guilty of grave professional misconduct in the course of their business.

ألا يكون البائع بعرض الأسعار أو المدير أو الشريك تم تجريمهم أو ادانتهم بما يخص اداءهم المهني من قبل المحاكم المختصة. أو انه كانوا مذنبين بارتكابهم اخطاء مهنية من خلال عملهم

Ne satıcı, ne Yönetici, ne de Ortak, kesin hüküm niteliğinde bir kararla mesleki davranışlarıyla ilgili bir suçtan mahkûm edilmemiş veya faaliyetleri sırasında ciddi bir mesleki suistimalden suçlu bulunmamıştır.

The vendor has fulfilled all its obligations relating to the payment of taxes or social security contributions in Ireland or any other state or country in which the vendor is located or doing business.

لقد استوفى البائع جميع التزاماته المتعلقة بدفع الضرائب أو مساهمات الضمان الاجتماعي في أيرلندا أو أي ولاية أو دولة أخرى يقع فيها البائع أو يمارس أعماله.

Satıcı, İrlanda'da veya satıcının bulunduğu veya iş yaptığı diğer herhangi bir devlet veya ülkede vergi veya sosyal güvenlik katkı paylarının ödenmesine ilişkin tüm yükümlülüklerini yerine getirmiştir.

Neither the vendor, a Director or Partner has been found guilty of fraud, money laundering, corruption; convicted of being a member of a criminal organisation; nor of serious misrepresentation in providing information to a public buying agency

لم تتم إدانة البائع أو المدير أو الشريك بارتكاب جرائم الاحتيال أو غسل الأموال أو الفساد؛ أدين بكونه عضواً في منظمة إجرامية؛ ولا التحريف الخطير في تقديم المعلومات إلى وكالة الشراء العامة

Satıcı, bir Direktör veya Ortağın dolandırıcılık, kara para aklama, yolsuzluk; bir suç örgütüne üye olmaktan hüküm giymemiştir veya bir kamu satın alma kurumuna bilgi verirken ciddi yanlış beyanda bulunmaktan suçlu bulunmamıştır.

The vendor has not contrived to misrepresent its Health & Safety information, Quality Assurance information, or any other information relevant to this application.

لم يحاول البائع تحريف معلومات الصحة والسلامة أو معلومات ضمان الجودة أو أي معلومات أخرى ذات صلة بهذا التطبيق.

Satıcı, Sağlık ve Güvenlik bilgilerini, Kalite Güvence bilgilerini veya bu başvuruyla ilgili diğer bilgileri yanlış beyan etmemiştir.

That all data subjects have specifically consented to the use and storage of their data by GOAL for the purpose of analysing the offers and awarding a contract under this RFO; and further understood that the personal data may be shared internally within GOAL and externally if required by law and donor regulations; and may be stored for a period of up to 7 years from the award of contract.

أن جميع أصحاب البيانات قد وافقوا على وجه التحديد على استخدام وتخزين بياناتهم بواسطة GOAL لغرض تحليل العروض ومنح العقد بموجب طلب RFO هذا؛ وفهم أيضًا أنه قد تتم مشاركة البيانات الشخصية داخليًا داخل GOAL وخارجيًا إذا كان ذلك مطلوبًا بموجب القانون ولوائح الجهات المانحة؛ ويمكن تخزينها لمدة تصل إلى 7 سنوات من تاريخ منح العقد.

Tüm veri sahiplerinin, teklifleri analiz etmek ve bu RFO kapsamında bir sözleşme imzalamak amacıyla GOAL tarafından verilerinin kullanılmasına ve saklanmasına özel olarak onay verdikleri; ayrıca, kişisel verilerin GOAL içinde ve kanun ve

bağışçı düzenlemeleri tarafından gerekli görülmesi halinde GOAL dışında paylaşılabilirliği ve sözleşme imzalanmasından itibaren 7 yıla kadar saklanabileceği anlaşılmıştır.

I confirm that my offer has a validity of **90** of days. *If your offer does not have this validity, please state what the validity of your offer will be.*

أؤكد أن عرضي صالح لمدة 90 يومًا. إذا كان عرضك لا يتمتع بهذه الصلاحية، فيرجى تحديد مدى صلاحية عرضك.

Teklifimin **90** gün geçerliliği olduğunu onaylıyorum. *Teklifiniz bu geçerliliğe sahip değilse, lütfen teklifinizin geçerliliğinin süresini belirtin.*

I confirm that the proposal and the costs provided to accompany it are an accurate reflection of the costs that will be charged to GOAL according to the information provided in this request for offer; and that there are no other costs associated with using the service that my company offers. I also confirm that I have the authority to sign on behalf of the company that is submitting this offer.

أؤكد ان العرض المقدم و تكاليفه الأخرى هو الكلفة الحقيقية والدقيقة التي سأقدمها لـ GOAL حسب المعلومات المقدمة في طلب تقديم الاسعار، و لا يوجد اي تكاليف اخرى مترافقة مع تقديم الخدمة التي تقوم به شركتي. وأؤكد ايضا اني مخول بالتوقيع عن الشركة المقدمة بعرض الاسعار هذا.

Teklifin ve teklife eşlik eden maliyetlerin, bu teklif talebinde sağlanan bilgilere göre GOAL'e yansıtılacak maliyetlerin doğru bir yansıması olduğunu ve şirketimin sunduğu hizmeti kullanmayla ilişkili başka bir maliyet olmadığını teyit ediyorum. Ayrıca, bu teklifi sunan şirket adına imzalama yetkisine sahip olduğumu teyit ediyorum.

Signed: /
التوقيع / İmza

Print name:
الاسم / İsim:

Position:
المنصب /
Pozisyon:

Company
Name:
اسم الشركة
/Şirket Adı:

Date:
التاريخ /
Tarih:

Address:
العنوان /
Adres:

Appendix 2 – Technical offer

الملحق 2 – العرض الفني

Ek 2 - Teknik teklif

implementation of (ABR & WL) wastewater treatment plant in Kafra village

تنفيذ محطة معالجة مياه الصرف الصحي (الأراضي الرطبة و ABR) في قرية كفرا

Kafra köyünde (ABR & WL) atık su arıtma tesisinin uygulanması

Demonstrated technical capacity is an important criterion GOAL will use to evaluate tender submissions. It is critical this form is completed appropriately, and all required supplemental information is submitted.

تعد القدرة الفنية المثبتة معيارًا مهمًا ستستخدمه غول لتقييم عروض المناقصة. ومن الضروري ملء هذا النموذج بشكل مناسب، وتقديم جميع المعلومات الإضافية المطلوبة.

Gösterilen teknik kapasite, GOAL'un ihale başvurularını değerlendirmek için kullanacağı önemli bir kriterdir. Bu formun uygun şekilde doldurulması ve gerekli tüm ek bilgilerin sunulması kritik önem taşımaktadır.

1 WORKPLAN خطة العمل ÇALIŞMA PLANI

Please outline the suggested workplan for completion of activities listed in Appendix 3 - Financial Offer (BOQ). Only the total activities should be mentioned (as listed in the Bill of Quantities - BOQ) with an emphasis on the logical sequence of activities and the expected duration of each activity.

يرجى تحديد خطة العمل المقترحة لإكمال الأنشطة المدرجة في الملحق 3 - العرض المالي (جدول الكميات). ينبغي ذكر إجمالي الأنشطة فقط (كما هو مدرج في جدول الكميات - BoQ) مع التركيز على التسلسل المنطقي للأنشطة والمدة المتوقعة لكل نشاط.

Lütfen Ek 3 - Mali Teklif'te (BOQ) listelenen faaliyetlerin tamamlanması için önerilen iş planını ana hatlarıyla belirtin. Faaliyetlerin mantıksal sıralamasına ve her bir faaliyetin beklenen süresine vurgu yapılarak sadece toplam faaliyetlerden bahsedilmelidir (Keşif Özeti'nde listelendiği gibi).



TIMETABLE AND WARRANTY (WORK PLAN) / الجدول الزمني و الضمان (خطة العمل) / ZAMAN ÇİZELGESİ VE GARANTI (ÇALIŞMA PLANI)

Table of work جدول الاعمال Çalışma tablosu

Line السطر Hat	Type of work نوع العمل İş türü	Resources to be used المصادر المستخدمة Kullanılacak Kaynaklar		Time required for execution الوقت اللازم للتنفيذ Yürütme için gerekten süre	Additional Notes ملاحظات اضافية Ek Notlar
		How many people will be used for this work عدد الاشخاص المشاركين بانجاز العمل Bu iş için kaç kişi kullanılacak	Which equipment to be used ماهي المعدات المستخدمة Hangi ekipmanların kullanılacağı		
1					
2					
3					
4					
5					
6					

7					
8					
9					
10					
11					
12					
13					
14					
15					
16					

17					
18					
19					
20					
21					
22					
23					
24					
25					
26					

27					
28					
29					
30					
31					
32					
33					
34					
35					

<p>Total days to finish the work /</p> <p>The period of execution of the contract is maximum (70) calendar days starting from the day following the date of signing the contract.</p> <p>Please confirm or write the period by your side</p> <p>عدد الايام اللازمة لانتهاء الاعمال.</p> <p>إن مدة تنفيذ العقد هي (70) يوم تقويمي كحد أقصى تبدأ من اليوم التالي لتاريخ توقيع العقد يرجى التأكيد أو كتابة المدة من قبلكم</p> <p>İşi bitirmek için toplam gün</p> <p>Sözleşmenin uygulanma süresi, sözleşmenin imzalandığı tarihi takip eden günden başlamak üzere azami (70)takvim günüdür.</p> <p>Lütfen onaylayın veya sizin tarafınızdan belirlenen süreyi yazın</p>	
<p>Note: By submitting this offer, the supplier confirms that all data subjects have specifically consented to the use and storage of their data by GOAL for the purpose of analysing the offers and awarding a contract under this quote request; and further understood that the personal data may be shared internally within GOAL and externally if required by law and donor regulations; and may be stored for a period of up to 7 years from the award of contract.</p>	<p>ملاحظة: من خلال تقديم هذا العرض ، يؤكد المورد على الموافقة على استخدام وتخزين بياناته على وجه التحديد بواسطة GOAL بغرض تحليل العروض ومنح العقد بموجب عرض السعر ؛ وفهم كذلك أنه يمكن مشاركة البيانات الشخصية داخلياً في GOAL وخارجياً إذا لزم الأمر بموجب القانون ولوائح الجهات المانحة ؛ ويجوز تخزينها لمدة تصل إلى 7 سنوات من منح العقد.</p>
<p>Not: Tedarikçi, bu teklifi sunarak, tüm veri sahiplerinin, tekliflerin analiz edilmesi ve bu teklif talebi kapsamında bir sözleşme yapılması amacıyla verilerinin GOAL tarafından kullanılmasına ve saklanmasına özellikle izin verdiğini ve ayrıca kişisel verilerin GOAL içinde ve yasalar ve bağışçı düzenlemeleri tarafından gerekli görülmesi halinde harici olarak paylaşılabilirliğini ve sözleşmenin imzalanmasından itibaren 7 yıla kadar bir süre boyunca saklanabileceğini anladığını onaylar.</p>	

BOQ for PR ANK-W-34161 (implementation of (ABR & WL) wastewater treatment plant in Kafra village) - Appendix 3 جدول الكميات الخاص بطلب الشراء : ANK-W-34161 (تنفيذ محطة معالجة مياه الصرف الصحي (الأراضي الرطبة و ABR) في قرية كفرا) - الملحق 3 PR ANK-W-34161 (Kafra köyünde (ABR & WL) atıksu arıtma tesisinin uygulanması) için metraj - Ek 3							Total costs تكاليف اجمالية Toplam Maliyetler				
#	Description (English) الوصف بالانجليزية Açıklama (İngilizce)	Description (Arabic) الوصف بالعربية Açıklama (Arapça)	Description (Turkish) الوصف بالتركي Açıklama (Türkçe)	Specification (English) المواصفات بالانجليزية Spesifikasyon (İngilizce)	Specification (Arabic) المواصفات بالعربية Spesifikasyon (Arapça)	Specification (Turkish) المواصفات بالتركي Şartname (Türkçe)	Unit الوحدة Birim	Quantity required الكمية المطلوبة Talep edilen adet	Origin & Brand الماركة Orijin & Marka والمنشأ	Unit cost تكلفة الوحدة Birim fiyatı	Total cost تكلفة اجمالية Toplam Maliyet
1	Excavation, backfilling and removal of the remains	حفریات وإعادة ردم وترحيل الفائض	Kazı, dolgu ve kalıntıların kaldırılması	Excavation by using excavator or jackhammer for construction works in different soil (Rocky, Clay...), the dimensions according to drawings with transferring all excavation remains to acceptable site and all necessary according to the supervisor instructions.	حفر بالألة الميكانيكية أو الكمبريسة للأعمال الإنشائية في تربة مهما كان نوعها (صخرية، غضارية...)، بأبعاد حسب المخططات مع ترحيل نواتج الحفر الزائدة إلى موقع مناسب مع كل ما يلزم وفق توجيهات المهندس المشرف.	Farklı topraklarda (Kayalık, Kil...) inşaat işleri için ekskavator veya kırıcı kullanarak kazı yapılması, tüm kazı kalıntılarının kabul edilebilir sahaya aktarılması ile çözümlere göre boyutlar ve süpervizör talimatlarına göre gerekli olan her şey.	M3 3م	2409.00			
2	Providing and casting lean concrete 250 kg/m3	تقديم وصب بيتون مغموس عيار الاسمنت 250 كغ/م3	Yağsız beton temini ve dökümü 250 kg/m3	Providing and casting lean concrete, ratio 250 kg /m 3 (2/3 concrete and 1/3 stone) for the bases of the fence poles with dimensions (0.5*0.5*0.5) m.	تقديم وصب بيتون مغموس عيار الاسمنت 250 كغ/م3 (2/3 بيتون و 1/3 حجارة) لقواعد أعمدة السور بأبعاد (0.5*0.5*0.5) م	(0.5*0.5*0.5) m boyutlarındaki çit direklerinin tabanları için 250 kg /m 3 oranında (2/3 beton ve 1/3 taş) yağsız beton temin edilmesi ve dökülmesi.	M3 3م	6.00			
3	Providing and casting of reinforced concrete 350 kg/m3	تقديم و صب بيتون مسلح عيار 350 كغ/م3	Betonarme 350 kg/m3 beton temini ve dökümü	Providing and casting reinforced concrete of 350 kg/m3 for the foundation of the fence with dimensions of (0.3*0.2) m, and a ceiling for the room, manhole and the concrete channel according to the technical conditions with all requirements, wages and materials.	تقديم و صب بيتون مسلح عيار 350 كغ/م3 لأساس السور بأبعاد (0.3*0.2) م، وسقف لغرفة والريغار والقناة البيتونية وفقا للشروط الفنية مع كافة المستلزمات والاجور و المواد.	(0.3*0.2) m boyutlarında çit temeli için 350 kg/m3 betonarme betonu ve oda için bir tavan, rögar ve beton kanalın tüm gereksinimler, ücretler ve malzemeler ile teknik koşullara göre sağlanması ve dökülmesi.	M3 3م	22.00			
4	Providing and installing galvanized metal mesh with fence poles designed at a 45 degree angle to fix the barbed wire.	تقديم و تركيب شبك معدني مزنيق مع أعمدة للسور مصممة بزاوية 45 درجة لتثبيت السلك الشائك.	Dikenli teli sabitlemek için 45 derecelik açıyla tasarlanmış çit direkleri ile galvanizli metal ağırlı sağlanması ve kurulması.	Providing and installing galvanized metal mesh with a wire diameter of 3 mm and a height of 2 m and spacing 7 * 7 cm addition to a galvanized tension cable with a diameter of 6 mm, in addition to 3 barbed wires . The price includes the fees for the installation and fixing on the metal poles and the implementation of metal lugs on the metal poles to fix the nets in addition to providing and installing fabricated iron columns they paint on 3 layer installed within a base and a spacing of no more than 3.5 m, a diameter of 2.5 inches, with a length 3 m and a thickness from (1.8-2) mm, and profile (3*3) cm to connect between poles in addition to installing a door for the fence of the mesh and of the same size. The price includes the installation of the hinges and the lock and everything necessary to complete the work	تقديم و تركيب شبك معدني مزنيق قطر السلك 3 مم و بارتفاع 2 م و بتباعد 7*7 سم ، بالإضافة إلى كابل شد مغلفن قطر 6 مم ، بالإضافة إلى أسلاك شائكة عدد 3. و يشمل السعر اجور التركيب و التثبيت على الأعمدة المعدنية و تنفيذ عروات معدنية على الأعمدة المعدنية لتثبيت الشبك إضافة إلى تقديم وتثبيت أعمدة من الحديد المدهون ثلاث طبقات مثبتة ضمن قاعدة و بتباعد لا يزيد عن 3.5 م قطر 2.5 انش بطول 3 م و سماكة من (1.8-2 مم) و بروفيل 3*3 سم للوصل بين الأعمدة إضافة إلى تركيب باب للسور من الشبك و بنفس القياس و يشمل السعر تركيب المفصلات و القفل و كل ما يلزم لإتمام العمل	3 mm tel çapında, 2 m yüksekliğinde ve 7*7 cm aralıklı galvanizli metal örgü sağlanması ve montajı, ayrıca 6 mm çapında galvanizli gergi kablosu, ayrıca 3 adet dikenli tel. Fiyata, metal direklere montaj ve sabitleme ücreti ve ağırları sabitlemek için metal direklere metal pabuçların takılması, ayrıca 3 kat üzerine boyadıkları fabrikasyon demir kolonların sağlanması ve montajı, bir taban içine ve en fazla 3,5 m aralıklı, 2,5 inç çapında, 3 m uzunluğunda ve (1,8-2) mm kalınlığında ve direkler arasında bağlantı için (3*3) cm profilli, ayrıca örgüden ve aynı boyutta çit için bir kapı takılması dahildir. Fiyata, menteşelerin ve kilidin montajı ve işi tamamlamak için gereken her şey dahildir.	kg كغ	1700.00			
5	Providing and spreading graded gravel for ABR station field and under foundations	تقديم وفرش بحص متدرج لحقل محطة ABR وتحت الأساسات	ABR istasyon sahası ve temel altı için kademeli çakıl sağlanması ve yayılması	Providing and spreading hard graded gravel with maximum diameters not exceeding 7 cm, with compaction and saturation with water, in layers such that the thickness of the layer does not exceed 30 cm, up to the required level, with leveling the ground so that it becomes flat and free of unwanted rock masses, using appropriate mechanisms and equipment and according to the instructions of the supervising engineer and everything necessary.	تقديم وفرش بحص متدرج قاسي باقطار اعظمية لا تتجاوز 7 سم مع الرص و الاشباع بالمياه وذلك على طبقات بحيث لا تزيد سماكة الطبقة عن 30 سم حتى المستوى المطلوب مع تسوية الأرض بحيث تصبح مستوية و خالية من الكتل الصخرية الغير مرغوب فيها باستخدام الليات والمعدات المناسبة و بحسب توجيهات مهندس الاشراف و كل ما يلزم.	Çapı en fazla 7 cm. olan sert gradasyonlu çakılın sıkıştırılıp su ile doyularak, tabaka kalınlığı 30 cm.'yi geçmeyecek şekilde tabakalar halinde, istenilen seviyeye kadar verilmesi ve serilmesi, zeminin düz hale getirilmesi ve istenmeyen kaya kütlelerinden arındırılması, uygun düzener ve ekipman kullanılarak ve kontrol mühendisinin talimatları doğrultusunda ve gerekli görülen her türlü işlemin yapılması.	M3 3م	375.00			

#	Description (English) الوصف بالانجليزية Açıklama (İngilizce)	Description (Arabic) الوصف بالعربية Açıklama (Arapça)	Description (Turkish) الوصف بالتركي Açıklama (Türkçe)	Specification (English) المواصفات بالانجليزية Spesifikasyon (İngilizce)	Specification (Arabic) المواصفات بالعربية Spesifikasyon (Arapça)	Specification (Turkish) المواصفات بالتركي Şartname (Türkçe)	Unit الوحدة Birim	Quantity required الكمية المطلوبة Talep edilen adet	Origin & Brand الماركة Orijin & Marka والمنشأ	Unit cost تكلفة الوحدة Birim fiyatı	Total cost تكلفة اجمالية Toplam Maliyet
6	Providing and spreading hard graded gravel (gravel diameters from 1-80 mm)	تقديم وفرش بحص متدرج فاسي (اقطار الحصى من 1-80 مم)	Sert dereceli çakılların sağlanması ve yayılması (1-80 mm arası çakıl çapları)	Providing and spreading hard graded gravel (gravel diameters from 1-80 mm) for the treatment plant as shown in the drawings up to the required level, with leveling the land so that it becomes flat and free of unwanted rock masses using appropriate mechanisms and equipment and according to the instructions of the supervising engineer and everything necessary.	تقديم وفرش بحص متدرج فاسي (اقطار الحصى من 1-80 مم) لمحطة المعالجة كما موضح بالرسومات حتى المستوى المطلوب مع تسوية الأرض بحيث تصبح مستوية وخالية من الكتل الصخرية الغير مرغوب فيها باستخدام الاليات والمعدات المناسبة وحسب توجيهات مهندس الاشراف و كل ما يلزم.	Arıtma tesisine çizimlerde görüldüğü gibi sert çakıl temini (çapları 1-80 mm arasında değişen) yapılması ve istenilen kota kadar serilmesi, uygun düzenezek ve ekipmanlar kullanılarak ve kontrol mühendisinin talimatları doğrultusunda arazinin düz hale getirilmesi ve istenmeyen kaya kütlelerinden arındırılması ve gerekli her türlü işlemin yapılması.	M3 3م	315.00			
7	Providing and casting reinforced concrete 400 kg/M3	تقديم وصب بيتون مسلح 400كغ/3م	400 kg/M3 betonarme temini ve dökümü	Providing and casting reinforced concrete in the mold for casting the following parts of the sewage tank (ABR) and collection tank: -External and internal walls. - Foundations(mat). - The roof. The cement grade 400 kg / m3, reinforcing steel in accordance with the attached architectural and structural plans, requirements, and measures referred to for the reinforced concrete item in the attached book of technical requirements the work includes the Smoothing of the inner face for the foundation (mat) and roof by the abundance cement mortar and the guidance of the supervision engineer.	تقديم وصب بيتون مسلح بال قالب لصب أجزاء خزان الصرف الصحي (ABR) و غرفة التجميع التالية: -الجدران الداخلية والخارجية - الاساسات(الحصيرة) . -السقف . عيار 400 كغ / 3م, وزن حديد التسليح بما يتوافق مع المخططات المعمارية والانشائية المرفقة والاشتراطات والتدابير المشار اليها لهند البيتون المسلح في دفتر الشروط الفنية المرفق ويشمل العمل صقل الوجه الداخلي للاساسات(الحصيرة) والسقف بروبة اسمنتية غزيرة وتوجيهات مهندس الاشراف .	Aşağıdaki kanalizasyon tankı (ABR) ve toplama tankı parçalarının dökümü için kalıpta betonarme temini ve dökümü: -Diş ve iç duvarlar. -Temeller(mat). -Çati. Çimento sınıfı 400 kg/m3, ekli mimari ve yapısal planlara, gereksinimlere ve ekli teknik gereksinimler kitabında betonarme kalem için atfta bulunan ölçülere uygun olarak donatılı çelik, çalışma, temel (mat) ve çatı için iç yüzün bol miktarda çimento harcı ve kontrol mühendisinin rehberliğinde düzeltilmesini içerir.	M3 3م	370.00			
8	Provision and installation of a water stop tape	تقديم وتركيب شريط مانع تسرب (ووتر ستوب)	Su durdurma bandının sağlanması ve montajı	Provision and installation of a water stop tape in the separation cast on the surrounding of tank with a width of at least 20 cm with a good installation using a 10 mm metal bar for fixing and all need to complete the work properly according to the technical book and the guidance of the supervising engineer.	تقديم وتركيب شريط مانع تسرب (ووتر ستوب) في منطقة فاصل الصب على كامل محيط الخزان بعرض لا يقل عن 20سم مع التثبيت بشكل جيد بقضيب 10مم وكل ما يلزم لإتمام العمل بشكل جيد حسب دفتر الشروط الفنية وتوجيهات المهندس المشرف.	Tankın etrafındaki ayırma dökümüne en az 20 cm genişliğinde su tutucu bant temini ve montajı, sabitleme için 10 mm'lik metal çubuk kullanılarak iyi bir montaj yapılması ve tüm çalışmaların teknik kitapçığa ve kontrol mühendisinin talimatlarına uygun olarak düzgün bir şekilde tamamlanması gerekmektedir.	ML متر طولي	160.00			
9	Providing and implementing cold asphalt insulation for the external walls of the ABR and collection pit	تقديم وتنفيذ عازل زفتي على الجدران الخارجية ل ABR و غرفة التجميع	ABR ve toplama çukurunun dış duvarları için soğuk asfalt yalıtımının sağlanması ve uygulanması	Providing and implementing cold asphalt insulation for the external walls of the ABR and collection pit at a rate of 2 kg per 1 m2 until complete saturation. The insulator must be of the best types and approved by the supervising engineer and provide everything necessary to complete the work perfectly according to the directives of the supervising engineer.	تقديم وتنفيذ عازل زفتي على الجدران الخارجية ل ABR و غرفة التجميع بمعدل 2كغ لكل 1م2 حتى الاشباع الكامل , يجب أن يكون العازل من افضل الأنواع ,وموافق عليه من قبل المهندس المشرف وتقديم كل مايلزم لإتمام العمل على أكمل وجه وفق توجيهات المهندس المشرف.	Providing and implementing cold asphalt insulation for the external walls of the ABR and collection pit at a rate of 2 kg per 1 m2 until complete saturation. The insulator must be of the best types and approved by the supervising engineer and provide everything necessary to complete the work perfectly according to the directives of the supervising engineer.	M2 2م	435.00			
10	Providing and implementing the works of waterproofing of the inner face (walls + floor) of the ABR	تقديم وتنفيذ اعمال العزل المائي للوجه الداخلي (جدران + أرضية) ل ABR	ABR'nin iç yüzünün (duvarlar + zemin) su yalıtımı işlerinin sağlanması ve uygulanması	Providing and implementing the works of waterproofing of the inner face of the ABR by implementing highly elastic waterproof coating, with modified polymer emulsion coating on two layers vertically and horizontally with a minimum thickness of (1mm-2 mm). Waterproofing materials must be suitable for waterproofing drinking water tanks and do not contain toxic materials. The price includes everything necessary to complete the work, according to the instructions of the supervising engineer.	تقديم وتنفيذ اعمال العزل المائي للوجه الداخلي لل ABR عن طريق تنفيذ طلاء مقاوم للماء عالي المرونة مع مستحلب بوليميري على طبقتين بشكل متعامد وبسماكة (1 مم - 2مم) ويجب ان تكون مواد العزل صالحة لعزل خزانات مياه الشرب ولا تحتوي على مواد سمية . يشمل السعر كل مايلزم لإتمام العمل وبحسب توجيهات المهندس المشرف.	ABR'nin iç yüzünün su yalıtımı işlerinin, modifiye polimer emülsiyon kaplama ile dikey ve yatay olarak iki kat halinde minimum (1mm-2 mm) kalınlığında yüksek elastik su geçirmez kaplama uygulanarak sağlanması ve uygulanması. Su yalıtım malzemeleri içme suyu depolarının su yalıtımı için uygun olmalı ve toksik maddeler içermemelidir. Fiyat, denetleyici mühendisin talimatlarına göre işi tamamlamak için gerekli her şeyi içerir.	M2 2م	900.00			

#	Description (English) الوصف بالانجليزية Açıklama (İngilizce)	Description (Arabic) الوصف بالعربية Açıklama (Arapça)	Description (Turkish) الوصف بالتركي Açıklama (Türkçe)	Specification (English) المواصفات بالانجليزية Spesifikasyon (İngilizce)	Specification (Arabic) المواصفات بالعربية Spesifikasyon (Arapça)	Specification (Turkish) المواصفات بالتركي Şartname (Türkçe)	Unit الوحدة Birim	Quantity required الكمية المطلوبة Talep edilen adet	Origin & Brand الماركة Orijin & Marka والمنشأ	Unit cost تكلفة الوحدة Birim fiyatı	Total cost تكلفة اجمالية Toplam Maliyet
11	Supply and installation of insulation for the floor of the wetland treatment plant.	تقديم وتركيب عازل لأرضية محطة المعالجة بالاراضي الرطبة	Sulak alan arıtma tesisinin zemini için yalıtım temini ve montajı.	Providing and installing a floor insulator for the wetland treatment plant with sides made of PVC (tarpaulin) weighing 1-1.2 kg/m2 with thermal welding with an overlap distance of not less than 20 cm.	تقديم وتركيب عازل لأرضية محطة المعالجة بالاراضي الرطبة مع الجوانب مصنوع من البولي في سي (تايبولين) بوزن من 1-1.2 كغ / م2 مع اللحام الحراري بمسافة تراكب لا تقل عن 20 سم	Sulak alan arıtma tesisi için, kenarları 1-1,2 kg/m2 ağırlığında PVC'den (branda) yapılmış ve üst üste binme mesafesi 20 cm'den az olmayan termal kaynaklı bir zemin izolatörünün sağlanması ve kurulması.	M2 2م	475.00			
12	Providing and casting concrete 250 kg/m3	تقديم و صب بيتون عيار 250كغ/م3	Beton temini ve dökümü 250 kg/m3t.	Providing and casting of a normal unenforced concrete 250 kg/m3 (cleaning Concrete under the ABR foundation, and protection for the insulator) thickness 5-10 cm according to technical conditional book, and guidance of supervision engineer.	تقديم و صب بيتون عادي غير مسلح عيار 250 كغ/م3 (بيتون نظافة أسفل أساس ال ABR , وحماية للعازل) سماكة من 5-10 سم بحسب دفتر الشروط الفنية, وتوجيهات المهندس المشرف	Teknik şartname ve kontrol mühendisinin rehberliğinde 250 kg/m3 (ABR temel altı temizlik betonu ve izolasyon koruma) kalınığında 5-10 cm normal donatısız beton temini ve dökümü.	M3 3م	80.00			
13	Providing and implementing cement plaster ratio 300 kg / m3 for interior walls of ABR and collection pits	تقديم وتنفيذ زريقة اسمنتية عيار 300 كغ / م3 لزوم الجدران الداخلية ل ABR , وغرف التجميع	ABR ve toplama çukurlarının iç duvarları için 300 kg/m3 oranında çimento siva temin edilmesi ve uygulanması	Providing and implementing an internal cement plaster for the ABR and collection tank on three layers (nail-rough- soft) with polishing the last layer with enough cement mortar, the cement mortar ratio is not less than 300 kg / m3 and all need to complete the work properly according to the technical specifications book and the guidance of the supervising engineer.	تقديم وتنفيذ زريقة اسمنتية داخلية لخزان الصرف الصحي ABR وغرفة التجميع على ثلاث طبقتين (مسمار - خشنة - ناعمة) مع صقل الطبقة السطحية بربوبية اسمنتية غزيرة لا يقل عيار المونة الاسمنتية عن 300كغ/م3 مع كل ما يلزم لإتمام العمل بشكل جيد حسب دفتر الشروط الفنية وتوجيهات المهندس المشرف.	ABR ve toplama tankı için üç kat (çivi-pürüzlü-yumuşak) iç siva yapılması ve son katın yeterli miktarda çimento harcı ile cilalanması, çimento harcı oranının en az 300 kg/m3 olması ve tüm çalışmaların teknik şartname kitabına ve kontrol mühendisinin talimatlarına uygun olarak düzgün bir şekilde tamamlanması gerekmektedir.	M2 2م	800.00			
14	Supply and installation of agricultural polyethylene water pipes, diameter 110 mm for ABR & WL	تقديم وتركيب انابيب مياه بولي ايتلين زراعي قطر 110 مم لزوم ABR , والاراضي الرطبة	ABR & WL için 110 mm çapında tarımsal polietilen su borularının temini ve montajı	Supplying and installing water pipes flexible HDPE, diameter 110mm, of high quality with connection, installation and drilling holes according to the specified places and all necessary Accessories (T- cap - elbowetc.)according to the engineer instructions with a flushing end at a 45-degree angle.	تزويد وتركيب انابيب مياه مرنة , HDPE, قطر 110 مم, بجودة عالية مع التوصيل والتركيب والتثقيب حسب الاماكن المحددة وكل ما يلزم من اكسسوارات (تي - سدة - كوع ... الخ) حسب تعليمات المهندس مع شطفة لنهاية الانبوب بزاوية 45 درجة	Su borularının esnek HDPE, çapı 110mm, yüksek kalitede, belirtilen yerlere göre bağlantı, montaj ve delme delikleri ve gerekli tüm Aksesuarlar (T-kapak - dirsek vb.) ile mühendis talimatlarına göre 45 derecelik açıda bir yıkama ucu ile tedarik edilmesi ve montajı.	ML متر طولی	700.00			
15	Supply and installation of a gate valve,diameter 100 mm.	تقديم وتركيب صمام جارور قطر100مم.	Çapı 100 mm olan bir sürgülü vananın temini ve montajı.	Supply and installation of a gate valve a metal core, PN 10, diameter 100 mm with flanges , welding, gasket and screws and all necessary according to engineer instructions.	تقديم وتركيب صمام جارور قلب معدن, قطر100 مم, PN 10 مع فلنجات ولحام ,براغي وجلدة, وكل ما يلزم وفق توجيهات المهندس المشرف.	Metal çekirdekli, PN 10, 100 mm çapında, flanşlı, kaynaklı, contalı ve vidalı bir sürgülü vananın temini ve montajı ve mühendis talimatına göre gerekli olan her şey.	PCS قطعة	2.00			
16	Providing and supplying a 300mm diameter butterfly valve made of epoxy coated	تقديم و تركيب صمام فراشة مصنوع من المعدن المطلي بالايوكسي قطر300مم.	Epoksi kaplamalı 300 mm çapında kelebek vana temini ve tedariki	Providing and supplying a 300mm diameter butterfly valve made of epoxy coated metal with a 300mm diameter pipe connection and T made of flexible polyethylene and approximately 1 meter long to connect the ABR outlet to the wetland treatment plant with all the necessary accessories for installation (gaskets, screws, flanges, etc.) and the necessary accessories to connect a 300mm pipe to a 110mm pipe (tee, cap, etc.) with all the necessary supplies to complete the connection and installation process, according to the instructions of the supervising engineer	تقديم وتركيب صمام فراشة قطر 300 مم مصنوع من المعدن المطلي بالايوكسي و تي قطر 300 مم مصنوع من البولي ايتيلين المرن وبطول تقريبي 1 متر للوصل بين مخرج ABR و محطة المعالجة الرطبة مع كافة الاكسسوارات اللازمة للتركيب (جلود , براغي , فلنجات ... الخ) والاكسسوارات اللازمة لوصل انبوب 300مم بانبوب 110 مم (تي , سدة ... الخ) مع كافة اللوازم الضرورية لاتمام عملية التوصيل والتركيب ,وفقا لتوجيهات المهندس المشرف	ABR çıkışı sulak alan arıtma tesisine bağlamak için 300 mm çapında boru bağlantısı ve T esnek polietilenden yapılmış ve yaklaşık 1 metre uzunluğunda epoksi kaplı metalden yapılmış 300 mm çapında bir kelebek vana, kurulum için gerekli tüm aksesuarlar (contalar, vidalar, flanşlar, vb.) ve 300 mm'lik bir boruyu 110 mm'lik bir boruya bağlamak için gerekli aksesuarlar (tee, kapak, vb.) ile bağlantı ve kurulum sürecini tamamlamak için gerekli tüm malzemelerle birlikte, denetleyici mühendisin talimatlarına göre sağlanması ve tedarik edilmesi.	Lump sum مبلغ مقطوع Toptan	2.00			

#	Description (English) الوصف بالانجليزية Açıklama (İngilizce)	Description (Arabic) الوصف بالعربية Açıklama (Arapça)	Description (Turkish) الوصف بالتركي Açıklama (Türkçe)	Specification (English) المواصفات بالانجليزية Spesifikasyon (İngilizce)	Specification (Arabic) المواصفات بالعربية Spesifikasyon (Arapça)	Specification (Turkish) المواصفات بالتركي Şartname (Türkçe)	Unit الوحدة Birim	Quantity required الكمية المطلوبة Talep edilen adet	Origin & Brand الماركة Orijin & Marka والمنشأ	Unit cost تكلفة الوحدة Birim fiyatı	Total cost تكلفة اجمالية Toplam Maliyet
17	PE corrugated sewer pipes 300mm diameter	أنابيب صرف صحي محلزن PE بقطر 300مم	PE oluklu kanalizasyon boruları 300mm çap	Supplying and installing 300mm diameter PE, SN8 corrugated sewer pipes of high quality with weight 5 kg/ml with connection according to the specified paths and all necessary according to the supervisor's instructions	توريد وتركيب أنابيب صرف صحي PE, SN8 محلزنة بقطر 300مم نوعية ممتازة ووزن 5 كغ/م مع التوصيل والتثبيت وفقا للمسارات المحددة وكل ما يلزم وفقا لتوجيهات المهندس المشرف.	300mm çapında PE, SN8 koruge kanalizasyon borularının yüksek kalitede, 5 kg/ml ağırlığında, belirtilen yollara göre bağlantılı olarak ve amirin talimatlarına göre gerekli tüm malzemelerin temini ve montajı.	ML متر طولي	31.00			
18	Providing and installing manufactured iron	تقديم وتركيب حديد مشغول	Üretilen demirin sağlanması ve montajı	Providing and installing manufactured iron as required: 1: Manufacturing, installing, and fixing the metal ladder (Profil 3*3*1.8 cm) 2: Roof vent covers, ventilation pipes, gate and weir flow meter. 3: Solar panel bases (profil 4*3 and 3*3 cm) 4: Any other metal works as needed And instruction of the supervision engineer.	تقديم وتركيب حديد مشغول لزوم: 1: تصنيع وتركيب و تثبيت السلم المعدني (بروفيل 3*3*1.8 سم) 2: غطاء فتحات السقف وأنابيب التهوية والبوابة وهدار القياس. 3: قواعد ألواح الطاقة الشمسية (بروفيل 4*3 و 3*3 سم) 4: أي أعمال معدنية أخرى حسب الحاجة و وفق دفتر الشروط الفنية و توجيهات المهندس المشرف.	Gerektiği şekilde imal edilmiş demirlerin temini ve montajı: 1: Metal merdivenin imalatı, montajı ve sabitlenmesi (Profil 3*3*1.8 cm) 2: Çatı havalandırma kapakları, havalandırma boruları, kapı ve savak debimetre. 3: Güneş paneli tabanları (profil 4*3 ve 3*3 cm) 4: İhtiyaç duyulan diğer metal işleri Ve denetim mühendisinin talimatı.	kg كغ	1050.00			
19	Providing and installing manufactured iron from stainless steel for coarse screenings	توريد وتركيب حديد مصنع من الاستانلس ستيل للمصافي الخشنة	Kaba elekler için paslanmaz çelikten imal edilmiş demir sağlanması ve montajı	Providing and installing manufactured iron from stainless steel for coarse screening with spacing between bars (25-50)mm with dimensions according to the concrete channel and any other metal works as needed. bars(20/5)mm And instruction of the supervision engineer.	توريد وتركيب حديد مصنع من الاستانلس ستيل للمصافي الخشنة بمسافة بين القضبان (25-50) مم وبأبعاد تتناسب مع القناة الخرسانية وأي أعمال معدنية أخرى حسب الحاجة. القضبان (20/5) مم و وفق دفتر الشروط الفنية و توجيهات المهندس المشرف.	Kaba eleme için paslanmaz çelikten imal edilmiş demirlerin, beton kanala göre boyutları (25-50) mm olan çubuklar arasındaki aralıklarla ve gerektiğinde diğer metal işleriyle birlikte sağlanması ve montajı. çubuklar (20/5)mm Ve denetim mühendisinin talimatı.	kg كغ	60.00			
20	Providing and installing galvanized iron pipes for submersible	تقديم وتركيب انابيب حديد مجلفنة للغاطس	Dalgıç için galvanizli demir boruların temini ve montajı	Providing and installing galvanized iron pipes drawn longitudinally not welded with a diameter of 4 inches , the work includes the pipes installing, elbows, and the welding, , according to the book of conditions and the instructions of the supervising engineer.	تقديم وتركيب انابيب حديد مجلفنة مسحوبة طوليا غير ملحومة بقطر 4 انش يتضمن العمل تركيب الانابيب و الاكواع و اللحام وفقا لدفتر الشروط والتعليمات للمهندس المشرف.	Uzunlamasına çekilmiş ve kaynaklanmamış 4 inç çapında galvanizli demir boruların sağlanması ve montajı, iş, şartlar kitabına ve denetleyici mühendisin talimatlarına göre boruların montajını, dirsekleri ve kaynağı içerir.	ML متر طولي	10.00			
21	Providing and planting the cane plant	تقديم وزراعة نبات قصب الزل	Kamış bitkisinin sağlanması ve ekilmesi	Providing and planting reed plants (seedlings) to purify polluted water and convert it into water suitable for use in agriculture and crop irrigation.	تقديم وزراعة نبات قصب الزل (شتلة) لتنقية المياه الملوثة وتحويلها إلى مياه صالحة للاستخدام في الزراعة وري المحاصيل.	Kirli suyu arıtmak ve tarımda ve ürün sulamada kullanıma uygun suya dönüştürmek için kamış bitkileri (fideler) sağlamak ve dikmek.	PCs قطعة parça	1000.00			
22	Providing and build a cement hollow blocks thickness of 15 cm for the operating room.	تقديم و بناء بلوك اسمنتي مفرغ سماكة 15 سم لغرفة التشغيل.	Operasyon odası için 15 cm kalınlığında çimento asmolen blokların sağlanması ve inşa edilmesi.	Providing and build a cement hollow blocks thickness of 15 cm, 60 blocks / 50 kg cement according to the technical condition book and instruction of the supervision engineer.	تقديم و بناء بلوك اسمنتي مفرغ سماكة 15 سم عيار 60 بلوك/50 كغ اسمنت حسب دفتر الشروط الفنية مع كل ما يلزم وفق توجيهات المهندس المشرف	Teknik şartname ve kontrollük mühendisinin talimatına göre 15 cm kalınlığında, 60 blok / 50 kg çimento çimento asmolen blokların temini ve inşa edilmesi.	M2 م2	55.00			

#	Description (English) الوصف بالانجليزية Açıklama (İngilizce)	Description (Arabic) الوصف بالعربية Açıklama (Arapça)	Description (Turkish) الوصف بالتركي Açıklama (Türkçe)	Specification (English) المواصفات بالانجليزية Spesifikasyon (İngilizce)	Specification (Arabic) المواصفات بالعربية Spesifikasyon (Arapça)	Specification (Turkish) المواصفات بالتركي Şartname (Türkçe)	Unit الوحدة Birim	Quantity required الكمية المطلوبة Talep edilen adet	Origin & Brand الماركة Orijin & Marka والمنشأ	Unit cost تكلفة الوحدة Birim fiyatı	Total cost تكلفة اجمالية Toplam Maliyet
23	Providing of electric point	تقديم وتركيب نقطة كهربائية	Elektrik noktasının sağlanması	Providing of electric point according to the instruction of the supervision engineer.	تقديم وتركيب نقطة كهربائية حسب دفتر الشروط الفنية وتوجيهات المهندس المشرف	Denetim mühendisinin talimatına göre elektrik noktasının sağlanması.	Point نقطة nokta	5.00			
24	Metal water tank 1000 liter	تقديم وتركيب خزان مياه معدني 1000 لتر	Metal su deposu 1000 litre	Providing and installing a 1000 liter metal water tank made of 1.2 mm thick galvanized iron with a 0.5 inch valves with all necessary connections and extending PPR pipes diameter 25 mm PN 16 bar from the general tank network with a length of (50 meters) according to the instructions of the supervising engineer with everything necessary	تقديم وتركيب خزان مياه معدني 1000 لتر من الحديد المزهر سماكة 1.2 مم مع حنفية 0.5 انش مع كافة التوصيلات اللازمة وتمديد انابيب PPR قطر 25 مم ضغط 16 بار من الشبكة العامة للخزان بطول (50 متر) حسب توجيهات المهندس المشرف مع كل ما يلزم	1,2 mm kalınlığında galvanizli demirden yapılmış 1000 litrelik metal su deposunun gerekli tüm bağlantıları ile birlikte 0,5 inçlik vanalar ile temini ve montajı ve genel depo şebekesinden 25 mm çapında PN 16 bar PPR boruların gerekli her şey ile birlikte kontrol mühendisinin talimatlarına göre (50 metre) uzunluğunda uzatılması.	PCs قطعة parça	1.00			
25	Providing and implementing cement plaster ratio 250 kg / m3 for the operating room	تقديم وتنفيذ زريقة اسمنتية عيار 250 كغ / م3 لغرفة التشغيل.	Operasyon odası için 250 kg/m3 oranında çimento siva temin edilmesi ve uygulanması.	Providing and implementing a cement plaster, three layers (nail - rough - smooth) 250kg/according to the Terms of reference with all necessary according to the instruction of the supervision engineer.	تقديم وتنفيذ زريقة اسمنتية على ثلاث طبقات (مسمار-خشنة - ناعمة) عيار 250كغ/م3 حسب دفتر الشروط الفنية مع كل ما يلزم وفق توجيهات فريق الاشراف	Kontrol mühendisinin talimatına göre gerekli olan her şeyle birlikte referans şartlarına göre 250kg/üç kat (çivi - pürüzlü - pürüzsüz) çimento siva sağlanması ve uygulanması.	M2 م2	120.00			
26	Teroleh layer plaster (400kg/m3)	رشة تيرولية 400كغ/م3	Teroleh tabaka siva (400kg/m3)	Providing and implementing Teroleh layer plaster (yellow) for the external walls' faces of room, made of mixture of white cement quartz sand and water. rate (400kg/m3),	تقديم وتنفيذ طبقة رشة تيرولية صفراء للجدران الخارجية للغرفة مكونة من خليط من رمل الكوارتز والاسمنت والماء بعيار اسمنت 400كغ/م3.	Odanın dış duvar yüzeylerine beyaz çimento kuvars kumu ve su karışımından oluşan Teroleh tabaka sıvası (sarı) temini ve uygulanması, oran (400kg/m3).	M2 م2	65.00			
27	Supplying and installing solar panel not less than 570 watts	تقديم وتركيب الواح طاقة شمسية لاتقل عن 570 وات	En az 570 watt'lık güneş paneli temini ve kurulumu	Supplying and installing Monocrystalline solar panel half-cut cells as the following specifications: 1- Power capacity not less than 570 watt 2- Open circuit voltage (Voc) is no less than 50 V 3- Rated power voltage (Vmp) is no less than 40 V 4- The solar panel cables are made from copper with PVC insulation 5- The nameplate values must be compatible with the output of the solar panel values. Price includes materials, installation, transportation, labor, and all needed to complete the work correctly according to instructions of supervisor engineer.	تقديم وتركيب لوح طاقة شمسية مونو كريستالين انصاف خلايا وفق المواصفات التالية: 1- الاستطاعة لاتقل عن 570 وات 2- جهد الدارة المفتوحة لا يقل 50 فولت 3- جهد العمل لا يقل 40 فولت 4- كابلات اللوح الشمسي مصنوعة من النحاس مع عزل بي في سي 5- يجب ان تتطابق قيم اللوحة الاسمية للوح الشمسي مع قيم خرج اللوح الشمسي. السعر يشمل المواد وتركيب واجور النقل واليد العاملة وكل ما يلزم لإتمام العمل على أكمل وجه حسب توجيهات المهندس المشرف.	Aşağıdaki özelliklerde Monokristal güneş paneli yarım kesilmiş hücrelerin temini ve montajı: 1- 570 watt'tan az olmayan güç kapasitesi 2- Açık devre gerilimi (Voc) 50 V'tan az olmamalıdır 3- Nominal güç gerilimi (Vmp) 40 V'tan az değildir 4- Güneş paneli kabloları PVC izolasyonlu bakırdan yapılmıştır 5- Etiket değerleri güneş paneli çıkış değerleri ile uyumlu olmalıdır. Fiyata malzeme, montaj, nakliye, işçilik ve süpervizör mühendisin talimatlarına göre işi doğru bir şekilde tamamlamak için gereken her şey dahildir.	PCs قطعة parça	17.00			
28	Provide and install solar inverter MPPT capacity no less 3 KW	تقديم وتركيب انفرتر شمسي MPPT باستطاعة لاتقل عن 3 كيلو وات	En az 3 KW kapasiteli güneş invertörü MPPT'nin sağlanması ve kurulumu	Provide and install solar inverter voltronic MPPT capacity no less 3 KW as following specifications : DC input : 24 V DC AC output : 230 V/50 Hz contain monitor LCD show battery charge current ,input voltage and Amper with all necessary according instructions of supervisor engineer	تقديم وتركيب انفرتر شمسي فولترونيك MPPT استطاعة لاتقل عن 3 كيلو واط بالمواصفات التالية : فولط الدخل المستمر : 24 فولط فولط الخرج المتناوب : 230 فولط 50هرتز يحتوي شاشة LCD تظهر تيار شحن البطارية والفولط الداخل والأمبير مع كل ما يلزم وفق توجيهات المهندس المشرف	Aşağıdaki özelliklerde en az 3 KW kapasiteli solar inverter voltronic MPPT temin ve montajı: DC girişi: 24 V DC AC çıkışı: 230 V/50 Hz LCD monitör, süpervizör mühendisin talimatlarına göre gerekli tüm akü şarj akımını, giriş voltajını ve Amper'i gösterir.	PCs قطعة parça	1.00			

#	Description (English) الوصف بالانجليزية Açıklama (İngilizce)	Description (Arabic) الوصف بالعربية Açıklama (Arapça)	Description (Turkish) الوصف بالتركي Açıklama (Türkçe)	Specification (English) المواصفات بالانجليزية Spesifikasyon (İngilizce)	Specification (Arabic) المواصفات بالعربية Spesifikasyon (Arapça)	Specification (Turkish) المواصفات بالتركي Şartname (Türkçe)	Unit الوحدة Birim	Quantity required الكمية المطلوبة Talep edilen adet	Origin & Brand الماركة Orijin & Marka والمنشأ	Unit cost تكلفة الوحدة Birim fiyatı	Total cost تكلفة اجمالية Toplam Maliyet
29	Supplying and installing electric cable 1*10 mm2	تقديم وتركيب كبل كهربائي mm2 10*1	Elektrik kablosu temini ve montajı 1*10 mm2	Providing and installing a double-layer insulated copper solar cable, 1*10 mm2, for connect the strings to the junction box, from the junction box to the meters panel, and from the meters panel to combined panel with the protection panel. The price includes materials, installation, transportation costs, labor, and all needed to complete the work correctly according to instructions of supervisor engineer. Putting the cables within a plastic cable tray with installation and everything necessary.	تقديم وتركيب كبل شعري من النحاس المعزول بطبقتين خاص بالطاقة الشمسية مقاس 10*1 مم2 لزوم وصل المجموعات الشمسية الى علبة السلسلة ومن علبة السلسلة الى لوحة المقاييس ومن لوحة المقاييس الى لوحة التجميع مع لوحة الحماية. السعر يشمل المواد وتركيب واجور النقل واليد العاملة وكل ما يلزم لإتمام العمل على أكمل وجه حسب توجيهات المهندس المشرف. تمد الأكبال ضمن حاملات بلاستيكي مع التثبيت وكل ما يلزم.	Dizileri bağlantı kutusuna, bağlantı kutusundan sayaç paneline ve sayaç panelinden koruma paneli ile birleşik panele bağlamak için 1 * 10 mm2 çift katmanlı yalıtımlı bakır güneş kablosunun sağlanması ve montajı. Fiyata malzemeler, kurulum, nakliye masrafları, işçilik ve süpervizör mühendisin talimatlarına göre işi doğru bir şekilde tamamlamak için gereken her şey dahildir. Kabloların plastik bir kablo kanalı içine yerleştirilmesi, montajı ve gerekli her şey.	ML متر طولي	50.00			
30	Provide and install Battery	تقديم وتركيب بطارية	Akü sağlayın ve kurun	Provide and install Battery type tubular 240 Amp 12-volt according instructions supervisor engineer.	تقديم وتركيب بطارية من نوع انبوبي باستطاعة 240 أمبير 12 فولت مع كل ما يلزم من توصيلات وفق توجيهات المهندس المشرف.	240 Amper 12 Volt tüp tipi aküyü, süpervizör mühendisin talimatlarına uygun olarak temin edin ve takın.	PCs قطعة parça	2.00			
31	Providing and installing a submersible pump for suction of the wastewater	تقديم وتركيب مضخة غاطسة (قاذورة) لشفط مياه الصرف الصحي	Atık suyun emilmesi için bir dalgıç pompa temin ve tesis edilmesi	Providing and installing a submersible pump for suction of the wastewater (electrical engine + impeller) with the following specifications: The impeller at the work point: - Lift 20 meters. - The abundance is 35 m3/h. The engine: - The engine type must be 3 phase - The cycles in minutes not less than 2800 rpm. - Equipped by an electric float switch. According to the technical specifications book, and the instructions of the supervising engineer.	تقديم وتركيب مضخة غاطسة (قاذورة) لشفط مياه الصرف صحي (محرك + بروانة) بالمواصفات التالية: المضخة عند نقطة العمل: - الرفع 20 متر. - الغزارة 35 م3/سا. المحرك: - المحرك نموذج 3 فاز. - عدد الدورات في الدقيقة لا يقل عن 2800. - مزودة بفواشة كهربائية. ، بحسب دفتر الشروط الفنية، وتوجيهات المهندس المشرف.	Teknik özellikler kitabına ve denetleyici mühendisin talimatlarına göre, atık suyun emilmesi için aşağıdaki özelliklere sahip bir dalgıç pompa (elektrik motoru + çark) sağlanması ve kurulması: Çalışma noktasındaki pervane: - 20 metre kaldırım. - Bolluk 35 m3/saattir. Motor: - Motor tipi 3 fazlı olmalıdır - Dakikadaki devir sayısı 2800 rpm'den az değildir. - Bir elektrikli şamandıra anahtarı ile donatılmıştır.	PCs قطعة parça	1.00			
32	Providing and installing solar hybrid mppt inverter 7.5 kW	تقديم وتركيب انفرتر شمسي هجين بتقنية mppt باستطاعة 7.5 كيلو وات	Solar hibrit mppt inverter 7,5 kW temini ve kurulumu	Providing and installing solar hybrid mppt inverter with the ability to work on input from the generator and solar system simultaneously with the following characteristic: - Power capacity 7.5 kW - frequency adjustable and able to shut down in a defined point and suitable for motors 50H. - Input DC voltage covers the range (250-800V). - The Output 3 Phase 380-400 V - contains LCD monitor displaying the current, Voltage(In & Out), frequency(Hz). and containing protections for: cooling system, suitable for Ambient temperature from(-10 to 65 C) and humidity up to 95% - Overload Protection - Overcurrent Protection - Reverse polarity protection - Protection of phase loss - Short Circuit Protection - Protection NEVO - Earthing hole (80x80x100) cm with all necessary salt, charcoal, one Earthing needle and 4 mm Earthing cable with ability to connect non-dry running sensor protection. The price includes installation, delivery, testing, and a warranty of at least one Month, with the installation of a box made of metal sheet with a thermal spray of 1.5 mm thick that matches the dimensions of the inverter and the addition of the necessary circuit breakers with a load rate of 1.25 amps diode and SPD.	تقديم وتركيب انفرتر شمسي هجين بتقنية mppt باستطاعة 7.5 كيلو وات - استطاعة 7.5 كيلو وات - أن يكون التردد قابل للضبط والفصل عند قيمة محددة للتردد علما أن المحركات 50 هرتز. - فولت الدخل يغطي المجال من 250 الى 800 فولت - الخرج ثلاثي الطور جهد 380-400 فولت. - يحتوي على شاشة LCD تظهر شدة التيار والفولت الداخل والخارج والتردد. وأن يحتوي على الحماية التالية: - نظام تبريد-نظام عمل يتحمل شروط جوية درجة الحرارة 10- وحتى 65 درجة مئوية وطولية حتى 95% - نظام حماية من الحمل الزائد - حماية من التيار العالني - حماية ضد عكس الفازات - حماية نقص فاز - حماية من دارات القصر - حماية نيفو جورة تأريض (80*80*100) سم مع كل ما يلزم من ملح وفحم وبارة تأريض واحدة وكبل تأريض 4 مم مع إمكانية وصل حساس مانع الدوران على الناشف السعر يتضمن التركيب والتوصيل والتجريب وكثافة شهر على الأقل مع تركيب صندوق معدني مبخوخ بخة حرارية سماكة 1.5 مل يناسب أبعاد الانفرتر وإضافة القواطع اللازمة بمعدل 1.25 من امبير الحمل وديود و SPD .	Aşağıdaki özelliklere sahip jeneratör ve güneş enerjisi sisteminden gelen girişle aynı anda çalışabilen solar hibrit mppt invertörün sağlanması ve kurulması: - Güç kapasitesi 7,5 kW - Frekansı ayarlanabilir ve belirli bir noktada kapanabilir ve 50H motorlar için uygundur. - Giriş DC voltajı (250-800V) aralığını kapsar. - Çıkış 3 Faz 380-400 V - Akım, Gerilim (Giriş ve Çıkış), frekans (Hz) gösteren LCD monitör içerir. ve aşağıdakiler için korumalar içerir: Soğutma sistemi, (-10 ila 65 C) ortam sıcaklığı ve %95'e kadar nem için uygundur - Aşırı Yük Koruması - Aşırı Akım Koruması - Ters polarite koruması - Faz kaybına karşı koruma - Kısa Devre Koruması - Koruma NEVO - Topraklama deliği (80x80x100) cm, gerekli tüm tuz, kömür, bir Topraklama iğnesi ve 4 mm Topraklama kablosu ile birlikte Kuru çalışmayan sensör koruması bağlayabilme özelliği ile. Fiyata kurulum, teslimat, test ve en az bir Ay garanti dahildir, inverterin boyutlarına uyan 1,5 mm kalınlığında termal spreyle metal sacdan yapılmış bir kutunun montajı ve 1,25 amper diyot ve SPD yük oranına sahip gerekli devre kesicilerin eklenmesi dahildir.	Lump sum مبلغ مقطوع Toptan	1.00			

#	Description (English) الوصف بالانجليزية Açıklama (İngilizce)	Description (Arabic) الوصف بالعربية Açıklama (Arapça)	Description (Turkish) الوصف بالتركي Açıklama (Türkçe)	Specification (English) المواصفات بالانجليزية Spesifikasyon (İngilizce)	Specification (Arabic) المواصفات بالعربية Spesifikasyon (Arapça)	Specification (Turkish) المواصفات بالتركي Şartname (Türkçe)	Unit الوحدة Birim	Quantity required الكمية المطلوبة Talep edilen adet	Origin & Brand الماركة Orijin & Marka والمنشأ	Unit cost تكلفة الوحدة Birim fiyatı	Total cost تكلفة اجمالية Toplam Maliyet
33	Supply and installation of cable (Nevo)	تقديم وتركيب كبل (نيفو)	Kablo temini ve montajı (Nevo)	Supply and installation of cable (Nevo) 2*2.5 mm	تقديم وتركيب كبل (نيفو) 2*2.5 مم	Kablo temini ve montajı (Nevo) 2*2,5 mm	ML متر طولي	30.00			
34	Providing and installation of a tripartite core stranded copper cabl	تقديم وتركيب كبل ثلاثي شعري من النحاس	Üç damarlı telli bakır kablunun temini ve montajı	Providing and installation of a tripartite core stranded copper cable, size 3*10 mm2 type NY according to the instructions of the supervision engineer.	تقديم وتركيب كبل ثلاثي شعري من النحاس بقياس 3*10 مم2 نوع NY حسب توجيهات المهندس المشرف	Denetim mühendisinin talimatlarına göre 3*10 mm2 boyutunda NY tipi üç damarlı çok telli bakır kablunun sağlanması ve montajı.	ML متر طولي	40.00			
35	Providing and installing flexo panels	تقديم وتركيب لوحات فليكس	Flekso panellerin sağlanması ve montajı	Providing and installing flexo panels as follows: - 10 warning boards measuring 50*50cm - An identification board measuring 100 * 150 cm.	تقديم وتركيب لوحات (فليكس) على الشكل التالي: - 10 لوحة تحذيرية قياس 50*50سم - لوحة تعريفية قياس 100*150سم.	Aşağıdaki gibi flekso panellerin sağlanması ve montajı: - 50*50cm ölçülerinde 10 adet uyarı panosu - 100*150 cm ölçülerinde bir tanımlama panosu.	Lump sum مبلغ مقطوع Toptan	1.00			

Technical Specifications, Essential and award criteria for implementation of (ABR & WL) wastewater treatment plant in Kafra village

المواصفات الفنية والمعايير الأساسية ومعايير المنح لتنفيذ محطة معالجة مياه الصرف الصحي (الأراضي الرطبة و ABR) في قرية كفرا

Kafra köyünde (ABR ve WL) atık su arıtma tesisinin uygulanmasına ilişkin Teknik Özellikler, Esaslar ve ödül kriterleri

Technical Specifications / المواصفات الفنية / Teknik Spesifikasyonlar

<p><u>First Chapter</u> <u>Introduction and general provisions</u></p>	<p><u>الفصل الأول</u> <u>مقدمة وأحكام عامة</u></p>	<p><u>Birinci Bölüm</u> <u>Giriş ve genel hükümler</u></p>
<p>GOAL provides a full range of water, sanitation and hygiene services in the camps and local communities. These services include water supply and sterilization, construction of a solar power system for water stations, construction, and maintenance of sewage networks with desludging, waste removal and hygiene.</p>	<p>تقدم منظمة جول مجموعة كاملة من خدمات المياه والصرف الصحي والنظافة الصحية في المخيمات والمجتمعات المحلية وتشمل هذه الخدمات امدادات المياه وتعقيمها وانشاء نظام طاقة شمسية لمحطات المياه وانشاء وصيانة خطوط الصرف مع شفط الجور الفنية وازالة النفايات والتوعية الصحية.</p>	<p>GOAL, kamplarda ve yerel topluluklarda tam kapsamlı su, sanitasyon ve hijyen hizmetleri sunmaktadır. Bu hizmetler arasında su temini ve sterilizasyon, su istasyonları için güneş enerjisi sistemi inşası, çamur giderme, atık giderme ve hijyen ile kanalizasyon şebekelerinin inşası ve bakımı yer almaktadır.</p>
<p>1- Purpose of the Project:</p>	<p>1- الغاية من المشروع:</p>	<p>1- Projenin Amacı:</p>
<p>The objective of the project is to carry out the said activities according to the agenda items as reflected in the bill of quantities or the estimative statement according to the conditions and documents of the contractor, including works not mentioned in the specifications and not shown in the drawings, which can be inferred from the statements of commitment.</p>	<p>إن الغاية من هذا المشروع هو تنفيذ الأعمال المذكورة حسب بنود الأعمال الواردة في جدول الكميات أو الكشف التقديري وذلك وفق الشروط والمستندات العائدة للمتعهد بما في ذلك الأشغال التي لم تذكر في المواصفات ولم يتبين في المصورتات وإنما يمكن استنتاجها واستخلاصها من وثائق الالتزام.</p>	<p>Projenin amacı, taahhütnamelerden anlaşılan, şartnamede belirtilmeyen ve projelerde gösterilmeyen işler de dahil olmak üzere, yüklenicinin durum ve belgelerine göre, metraj cetveli veya keşif cetvelinde yansıtılan gündem maddeleri uyarınca söz konusu faaliyetlerin yürütülmesidir.</p>
<p>Note that the project is for construction Primary wastewater treatment plant (ABR + Wetland)</p>	<p>علما أن المشروع يتلخص بانشاء محطة معالجة مياه صرف صحي(ABR+أراضي رطبة)</p>	<p>Projenin inşaat için olduğunu unutmayın Birincil atık su arıtma tesisi (ABR+Wetland)</p>

2- Contractual documents:

The Contractor shall be subject to the following contractual documents in order of priority:

- Contract.
- Bill of Quantities and Schedule of Prices
- The essential criteria of the Project.
- Technical Drawings and Documents of the Project.

3- Detection and on-site examination:

The Contractor shall in all cases, notwithstanding any data provided by the Organization, be responsible for inspecting and scouting the site and its surroundings and shall identify the location of the site, in general terms, to obtain first-hand information relating to emergency and other circumstances that may affect or are detrimental to its tender, and the availability of expert manpower in the region. The organization shall inform the contractor of the necessary outlines and the current status of the site in order to guide his thinking and give him an initial idea about any anticipated problems related to materials that can be used economically in the project. Such information may be helpful to the contractor in

2- الوثائق التي يخضع لها المتعهد:

يخضع المتعهد للوثائق التعاقدية التالية مرتبة حسب أولويتها:

- العقد
- جدول الأسعار والكميات.
- دفتر الشروط والمواصفات العامة والخاصة بالمشروع.
- المخططات والوثائق العائدة للمشروع.

3- الكشف على الموقع وفحصه:

على المتعهد في جميع الأحوال بالرغم من أية بيانات تزوده بها المنظمة أن يقوم وعلى مسؤوليته بالكشف على الموقع وما يحيط به من أماكن وفحصها وعليه أن يتأكد من مكان الموقع المسلم له على العموم أن يحصل بنفسه على كافة المعلومات اللازمة المتعلقة بالطوارئ والظروف الأخرى التي قد تؤثر على عطاءه أو تمسه وتوفر اليد العاملة الخبيرة في المنطقة وتقوم المنظمة بإطلاع المتعهد على المخططات اللازمة وعلى الوضع الراهن للموقع في سبيل الاستئناس وذلك لإعطائه فكرة أولية مما يمكن توقعه من مشاكل تعود إلى المواد التي يمكن استعمالها بشكل اقتصادي في المشروع وقد تساعد هذه المعلومات المقاول أيضاً في

2- Sözleşme belgeleri

Yüklenici, öncelik sırasına göre aşağıdaki sözleşme belgelerine tabi olacaktır:

- Sözleşme.
- Metraj ve Fiyat Çizelgesi
- Projenin temel kriterleri.
- Projenin Teknik Çizimleri ve Belgeleri.

3- Tespit ve Yerinde İnceleme:

Yüklenici, her durumda, Kuruluş tarafından sağlanan herhangi bir veriye bakılmaksızın, sahayı ve çevresini incelemekten ve keşif yapmaktan sorumlu olacak ve ihalesini etkileyebilecek veya ona zarar verebilecek acil durum ve diğer koşullarla ve bölgedeki uzman insan gücünün mevcudiyetiyle ilgili ilk elden bilgi edinmek için sahanın yerini genel hatlarıyla belirleyecektir. Kuruluş, yüklenicinin düşüncelerini yönlendirmek ve projede ekonomik olarak kullanılabilecek malzemelerle ilgili beklenen sorunlar hakkında bir ön fikir vermek amacıyla, gerekli ana hatlar ve sahanın mevcut durumu hakkında yükleniciyi bilgilendirecektir. Bu tür bilgiler, yüklenicinin teklifini sunarken fiyat tahmininde bulunmasına yardımcı olabilir.

estimating prices when submitting his tender. Whatever the case, it is recognized that the information contained in these outlines and reports shall not be understood as a final. The contractor shall not be entitled to claim compensate any price differences in the event of inaccuracy of the information, in the sense that the contractor is supposed to have checked the information contained in the outlines and reports and based his estimates on such information, and he is aware of all his own responsibility in terms of method of implementation and material, and may not make any additional claims as a result of his lack of understanding of the method of implementation or the materials or being different from those contained in the outlines and reports of the Organization.

4- Bid Estimation Errors:

The contractor shall be fully responsible for the prices stated in his offer, and liable for any errors he may make in the calculation or conclusion of all quantities of materials and items required for this contract, including all the expenses arising from the work and other costs. The

تقدير أسعاره عند تقديم عرضه ومهما يكن من أمر فإن من المسلم به أن المعلومات الواردة في هذه المخططات والتقارير لا يمكن أن تعتبر نهائية. ولا يحق للمتعهد المطالبة بأي فروق بالأسعار في حال عدم دقة المعلومات أو حتى عدم صحة هذه المعلومات حيث أنه من المفروض أن يكون المتعهد قد دقق المعلومات الواردة في المخططات والتقارير وبنى تقديراته على أساس المعلومات المدققة ويعتبر أنه مطلع على مسؤوليته الخاصة على جميع التفاصيل من حيث طريقة التنفيذ والمواد وسوف لا يتقدم بأية مطالبات إضافية نتيجة لعدم فهمه طريقة التنفيذ أو المواد أو اختلافها عما ورد بالمخططات والتقارير الموجودة في حوزة المنظمة.

4- أخطاء التقدير في العرض:

يعتبر المتعهد مسؤولاً كلياً عن الأسعار التي ترد في عرضه كما يعتبر مسؤولاً عن أية أخطاء قد يرتكبها في حساب أو استنتاج جميع كميات المواد والبنود اللازمة لهذا العقد بما فيه

Durum ne olursa olsun, bu ana hatlar ve raporlarda yer alan bilgilerin nihai olarak anlaşılması gerektiği kabul edilmektedir. Yüklenicinin, ana hatlar ve raporlarda yer alan bilgileri kontrol etmiş ve tahminlerini bu bilgilere dayandırmış olması gerektiği ve uygulama yöntemi ve malzeme açısından tüm sorumluluğun kendisine ait olduğunun bilincinde olduğu ve uygulama yöntemini veya malzemeleri anlamaması veya Kuruluşun ana hatlarında ve raporlarında yer alanlardan farklı olması nedeniyle herhangi bir ek talepte bulunamayacağı anlamında, bilgilerin yanlışlığı durumunda yüklenici herhangi bir fiyat farkını telafi etme hakkına sahip olmayacaktır.

4- Teklif Tahmin Hataları

Yüklenici, teklifinde belirtilen fiyatlardan tamamen sorumlu olacak ve bu sözleşme için gerekli tüm malzeme ve kalemlerin miktarlarının hesaplanmasında veya sonuçlandırılmasında yapabileceği her türlü hatadan, işten kaynaklanan

<p>contractor may not claim any compensation for obtaining untrue information or not being aware of the specifications, outlines, or documents.</p> <p>5- Workshop Equipment: The contractor shall furnish the workshop permanently, in good condition, and adapted for use in the planning, measurement, and tools required by the contract, or requested by the supervisor engineer with sufficient number and capacity to carry out the works in the correct manner and during the specified period.</p> <ul style="list-style-type: none"> - As the contractor, you are required to provide a topographic survey report and a topographic study (conducted by a survey engineer) for the site prior to execution, - The Contractor shall always provide for traffic flow along existing roads. The Contractor shall provide and maintain all detours, temporary roads, warning lights and guide signs as well as other equipment at all hours during the day or night. 	<p>جميع المصاريف المترتبة للعمل والتكاليف الأخرى ولا يحق للمقاول المطالبة فيما بعد بأي تعويض بحجة استحصاله على معلومات خاطئة أو عدم إدراكه لأي بند من بنود المواصفات أو المخططات أو المستندات.</p> <p>5- تجهيزات الورشة: يجب تزويد المقاول بالورشات بصورة دائمة وبجودة سليمة ومعدة للاستعمال بأدوات التخطيط والقياس والآلات والعدد والأدوات التي يتطلبها تعهده أو يطلبها المهندس المشرف بالعدد والقدرة الكافية لتنفيذ الأشغال بالشكل الصحيح وخلال المدة المحددة.</p> <p>على المقاول ، تقديم تقرير مسح طبوغرافي ودراسة طبوغرافية (أجراها مهندس مسح حصرا) للموقع قبل التنفيذ ، يجب على المقاول دائما توفير تدفق حركة المرور على طول الطرق الحالية. يجب على المقاول توفير وصيانة جميع الطرق الالتفافية والطرق المؤقتة وأضواء التحذير واللافتات الإرشادية بالإضافة إلى المعدات الأخرى في جميع الأوقات أثناء النهار أو الليل.</p>	<p>tüm masraflar ve diğer maliyetler de dahil olmak üzere sorumlu olacaktır. Yüklenici, doğru olmayan bilgiler edindiği veya şartnamelerden, ana hatlardan veya belgelerden haberdar olmadığı için herhangi bir tazminat talep edemez.</p> <p>5- Çalıştay Ekipmanları Yüklenici, işleri doğru bir şekilde ve belirtilen süre boyunca yürütmek için yeterli sayıda ve kapasitede, kalıcı, iyi durumda ve sözleşmenin gerektirdiği veya denetçi mühendis tarafından talep edilen planlama, ölçüm ve araçlarda kullanılmak üzere uyarlanmış atölyeyi sağlayacaktır.</p> <p>-Yüklenici olarak, uygulama öncesinde saha için bir topografik etüt raporu ve bir topografik çalışma (bir harita mühendisi tarafından yürütülen) sunmanız gerekmektedir.</p> <p>-Yüklenici her zaman mevcut yollar boyunca trafik akışını sağlayacaktır. Yüklenici, tüm sapa yollarını, geçici yolları, uyarı ışıklarını ve kılavuz işaretlerini ve diğer ekipmanları gündüz veya gece boyunca her saat sağlayacak ve bakımını yapacaktır.</p> <p>-Yüklenici, herhangi bir tehlikeyi mümkün olduğunca önlemek için işçiler için baret, yüz maskesi, eldiven, işe uygun</p>
---	---	---

<p>- The contractor shall provide the occupational safety and health requirements for the workers, such as helmets, face mask, gloves, suitable shoes for work, and clothes containing reflective strips seen from afar (day and night) To avoid any danger as possible, and the contractor bears full responsibility in the event of any problems during the project period resulting from negligence.</p> <p>- The contractor is responsible for securing the work area with tapes and warning panels.</p> <p><u>6- Supply and Inspection of Materials:</u></p> <p>The Contractor shall obtain the prior approval of the Supervising Engineer for all the materials to be used. The Contractor shall supply the materials in the project site according to the specifications required in the special technical requirements and the timetable prepared and approved according to the types approved by the organization. The materials to the work site shall be supplied with an examination certificate from the country of origin or from</p>	<p>يلتزم المقاول بتوفير متطلبات السلامة والصحة المهنية للعاملين ، مثل الخوذات ، وأقنعة الوجه ، والقفازات ، والأحذية المناسبة للعمل ، والملابس المحتوية على شرائط عاكسة يمكن رؤيتها من بعيد (ليلاً ونهاراً) لتلافي أي خطر ممكن ، ويتحمل المقاول كامل المسؤولية في حالة حدوث أي مشاكل خلال فترة المشروع ناتجة عن إهمال.</p> <p>- المقاول مسؤول عن تأمين منطقة العمل بالأشرطة ولوحات التحذيرية.</p> <p><u>6- توريد المواد وفحصها:</u></p> <p>يجب على المتعهد الحصول على موافقة المهندس المشرف المسبقة على كافة المواد المنوي استخدامها بحيث يؤمن المتعهد مواده في موقع المشروع حسب المواصفات المطلوبة في الشروط الفنية الخاصة وحسب البرنامج الزمني المعد والموافق عليه طبقاً للنوعيات الموافقة عليها من قبل المنظمة، توريد المواد إلى الموقع مصحوبة بشهادة فحص سواء من المنشأ أو من قبل مخبر مقبول من المنظمة وللتنظيم الحق في أخذ عينات من المواد المنوي استخدامها بحضور خبراء</p>	<p>- ayakkabı ve uzaktan (gece ve gündüz) görülebilen yansıtıcı şeritler içeren kıyafetler gibi iş güvenliği ve sağlığı gerekliliklerini sağlayacak ve proje süresince ihmalden kaynaklanan herhangi bir sorun olması durumunda tüm sorumluluk yükleniciye ait olacaktır.</p> <p>- Yüklenici, çalışma alanının bantlar ve uyarı panelleri ile emniyete alınmasından sorumludur.</p> <p><u>6- Malzemelerin Temini ve Denetimi:</u></p> <p>Yüklenici kullanacağı tüm malzemeler için Kontrol Mühendisinin ön onayını alacaktır. Yüklenici, proje sahasındaki malzemeleri özel teknik gerekliliklerde istenen özelliklere ve kuruluş tarafından onaylanan tiplere göre hazırlanmış ve onaylanmış zaman çizelgesine göre tedarik edecektir. İş sahasına gelen malzemeler, menşe ülkeden veya kuruluş tarafından onaylanmış bir laboratuvarından alınmış muayene sertifikası ile birlikte temin edilecektir. Kuruluş, kullanılması amaçlanan malzemelerin numunelerini Kuruluş tarafından tayin edilen uzmanların huzurunda alabilir. Yüklenici gerekli tüm imkanları sağlayacak ve numune</p>
--	---	--

<p>a laboratory approved by the organization. The Organization may take samples of materials intended to be used in the presence of experts nominated by the Organization. The Contractor shall provide all the necessary facilities, and the obligatory must bear the costs of sample preparation and other tests. Storage cost and responsibility of the items are fully under vendor responsibility.</p> <p><u>7- Execution of Works and Contractor's Responsibility:</u></p> <p>The contractor shall carry out the required work accurately and thoroughly. Therefore, he shall take the necessary measures to ensure rendering the required works to the level needed and in accordance with the technical requirements without harming or sabotaging those which is not part of the contract works. The Contractor shall be liable for damage and ensure to cover any repair costs at his own expense.</p>	<p>تسميهم تعتمدهم ويؤمن المتعهد كل التسهيلات اللازمة وتكون على نفقته تحضير العينات وسائر الفحوص. تقع مسؤولية تكاليف تخزين العناصر ومسؤوليتها بالكامل على عاتق البائع.</p> <p><u>7- تنفيذ الأشغال ومسؤولية المتعهد:</u></p> <p>على المتعهد أن يقوم بتنفيذ الأشغال المطلوبة بدقة وإتقان لذا يجب عليه اتخاذ الإجراءات الكفيلة لتكون الأعمال على المستوى المطلوب ومطابقتها للشروط الفنية وبدون الإساءة أو التخريب للأعمال السلمية التي لا يستدعي العمل فيها أصلاً ضمن أشغال هذا المتعهد وتقع مسؤولية حدوث أية ظواهر سلبية على عاتق المتعهد ويتكفل بالإصلاح اللازم على حسابه الخاص.</p>	<p>hazırlama ve diğer testlerin masraflarını üstlenecektir.</p> <p>Depolama maliyeti ve ürünlerin sorumluluğu tamamen satıcıya aittir.</p> <p><u>7- İşlerin Yürütülmesi ve Yüklenicinin Sorumluluğu:</u></p> <p>Yüklenici, gerekli işleri doğru ve eksiksiz olarak yerine getirecektir. Bu nedenle, sözleşme işlerinin bir parçası olmayanlara zarar vermeden veya sabote etmeden, gerekli işlerin ihtiyaç duyulan düzeyde ve teknik gerekliliklere uygun olarak yapılmasını sağlamak için gerekli önlemleri alacaktır. Yüklenici hasardan sorumlu olacak ve her türlü onarım masrafları kendi karşılayacaktır.</p>
---	---	--

8- Liability for Business [Contractor's Care of the Works]:

The contractor shall bear full responsibility for the care of permanent and temporary works from the beginning of the implementation until the completion of the works and shall at his own expense carry out any repairs that may result from any damage, loss or injury to the temporary works and for any reason whatsoever. The contractor shall, as required by the organization, be responsible for any repairs at his own expense and liable for any damage caused to installations during the performance of the obligations under the warranty and maintenance period for the protection of materials, equipment, machinery, etc. The Contractor shall bear any loss that may occur as a result of theft, fire, damage or weather conditions to his materials or those owned by the employer, or and any other construction equipment owned by the Contractor(s) concerned or any other parties engaged in the work. The Contractor shall consider and consider any additions to the observation devices that he may deem necessary to

8- المسؤولية عن الأعمال و الإشغال :

يتحمل المتعهد كامل مسؤولية العناية بالأعمال الدائمة والأعمال المؤقتة منذ بدء التنفيذ حتى إنجاز الأعمال كما عليه أن يقوم وعلى نفقته الخاصة بأية إصلاحات قد تنجم عن أي ضرر أو خسارة أو إصابة للأعمال المؤقتة ولأي سبب كان، وعلى المتعهد وفي الحدود التي تطلبها المنظمة أن يقوم بالإصلاحات المطلوبة على نفقته ويكون المتعهد مسؤولاً أيضاً عن أي ضرر قد يلحقه بالمنشآت أثناء قيامه بالالتزامات التابعة في فترة الضمان والصيانة من حماية المواد والمعدات والآلات...إلخ. على المتعهد أن يتحمل أي خسارة قد تحدث كنتيجة للسرقه أو الحريق أو التلف أو العوارض الجوية لأية مواد يملكها أو يجهزها صاحب العمل وأية مواد وآلات إنشائية يملكها المتعهد أو المتعهدون المعنيون أو أي فرقاء آخرين يشتغلون في الأعمال وعلى المتعهد أن يأخذ بعين الاعتبار أي زيادات في أجهزة المراقبة قد يرى أنها

8- İşletme Sorumluluğu [Yüklenicinin Sorumluluğu]:

Yüklenici, uygulamanın başlangıcından işlerin tamamlanmasına kadar kalıcı ve geçici işlerin bakımı için tüm sorumluluğu üstlenecek ve masrafları kendisine ait olmak üzere geçici işlerde herhangi bir hasar, kayıp veya yaralanmadan ve herhangi bir nedenden kaynaklanabilecek her türlü onarımı gerçekleştirecektir. Yüklenici, kuruluşun gerektirdiği şekilde, masrafları kendisine ait olmak üzere her türlü onarımdan sorumlu olacak ve garanti ve bakım süresi kapsamındaki yükümlülüklerin yerine getirilmesi sırasında malzemelerin, ekipmanların, makinelerin vb. korunması için tesisatlarda meydana gelen her türlü hasardan sorumlu olacaktır. Yüklenici, hırsızlık, yangın, hasar veya hava koşulları nedeniyle kendi malzemelerinde veya işverene ait malzemelerde veya ilgili Yüklenici(ler)e veya işle ilgili diğer taraflara ait diğer inşaat ekipmanlarında meydana gelebilecek her türlü zararı karşılayacaktır. Yüklenici, koruma ve aydınlatma gerekliliklerini gözlemlemek ve işi yürütmek için gerekli görebileceği gözlem cihazlarına yapılacak ilaveleri dikkate alacak ve değerlendirecektir.

<p>observe the guarding and lightning requirements and to take care of work.</p> <p>9- <u>Work Accidents and Injuries:</u></p> <p>The Contractor shall be liable for all damages and compensation due to any person working for him for the contract works or for any other Subcontractor.</p> <p>GOAL will not be responsible against any work accident or injury.</p> <p>10- <u>Inspection of work:</u></p> <p>The work must be inspected before covering it. No work may be covered without the consent of the Supervising Engineer. The contractor shall provide the full opportunity for the representative of the Organization to examine and measure the work to be covered before the establishment of the permanent work. The contractor shall duly notify the representative of the Organization when work is complete or ready for inspection. The representative of the Organization shall attend to inspect and measure the work without undue delay.</p>	<p>ضرورية لما هو مطلوب للتقيد بشرط الحراسة والإدارة والعناية بالأعمال.</p> <p>9- <u>حوادث واصابات العمل:</u></p> <p>يعتبر المقاول مسئولاً عن جميع الإضرار والتعويضات المستحقة لأي شخص يعمل لديه لصالح الأعمال المحددة في العقد أو لدى أي مقاول ثانوي. لن تكون GOAL مسؤولة عن أي حادث عمل أو إصابة.</p> <p>10- <u>الكشف على العمل:</u></p> <p>يجب فحص العمل قبل تغطيته، ولا يجوز تغطية أي عمل بدون موافقة المهندس المشرف وعلى المتعهد أن يهيئ الفرصة التامة لممثل المنظمة لفحص وقياس العمل المراد تغطيته قبل إقامة العمل الدائم فوفقه وعلى المتعهد أن يكتب إشعاراً أصولياً لممثل المنظمة عندما يكون هذا العمل جاهزاً أو على وشك التجهيز للفحص وعلى ممثل المنظمة أن يحضر لفحص وقياس الأعمال بدون تأخير لا مبرر له.</p>	<p>9- <u>İş Kazaları ve Yaralanmaları:</u></p> <p>Yüklenici, sözleşme kapsamındaki işler için kendisi adına veya başka bir Alt Yüklenici adına çalışan herhangi bir kişiye karşı doğabilecek her türlü zarar ve tazminattan sorumludur.</p> <p>GOAL herhangi bir iş kazası veya yaralanmasından sorumlu tutulamaz.</p> <p>10- <u>İşin Denetimi:</u></p> <p>İş, tamamlanmadan önce denetlenmelidir. Denetleme Mühendisinin onayı olmadan hiçbir iş tamamlanamaz. Yüklenici, kalıcı işin kurulmasından önce Kuruluş temsilcisinin işi incelemesi ve ölçmesi için gereklilikleri sağlayacaktır. Yüklenici, iş tamamlandığında veya denetime hazır olduğunda Kuruluş temsilcisini usulüne uygun olarak bilgilendirecektir. Kuruluşun temsilcisi, gereksiz gecikme olmaksızın işi incelemek ve ölçmek için hazır bulunacaktır.</p>
--	--	---

11- Defects and Deficits:

During the work, the Organization shall have the right to orders the contractor provided that it confirms such orders later in writing regarding:

- Removal of any defective material from the site or that the Organization considers to be non-conforming to the contract within the period specified by the order
- Replacing them with suitable materials.
- Removal and re-implementing (regardless of any prior examination or any temporary payment made) any work that the Organization considers that its materials and origin are not in conformity with the Contract.

12- Clearance of Site on Completion:

Upon completion of the work and prior to invitation to the temporary delivery of the completed work, the Contractor shall clean the site and remove all excess materials, waste and debris from inside and outside the site and transfer them to the outside of the work site and leave the site and work clean and in a suitable condition satisfactory to the Organization. The Contractor shall also clean, and repair all works covered by the implementation of the contract

11- العيوب والنقص:

للمنظمة أثناء سير العمل الحق في إصدار الأوامر للمتعهد على أن تؤكدتها خطياً فيما بعد بما يلي:

- إزالة أية مواد من الموقع لها عيوب أو ترى المنظمة أنها غير مطابقة للعقد ضمن مدة يحددها المهندس المشرف
- استبدالها بمواد صحيحة ومناسبة.
- إزالة ثم إعادة التنفيذ (بغض النظر عن أي فحص سبق له أو دفع دفعة مؤقتة عليه) أي عمل ترى المنظمة أن موادها وصناعته ليست مطابقة للعقد.

12- تنظيف الموقع عند الإكمال:

على المتعهد عند إكمال الأعمال والانتهاء من تنفيذ الأعمال وقبل الدعوة لعملية الاستلام المؤقت أن ينظف الموقع ويزيل منه كافة المواد الزائدة والنفايات والأنقاض من داخل الموقع وخارجه وترحيلها لخارج موقع العمل ويترك الموقع والأعمال نظيفة وبحالة مناسبة ترضي المنظمة وذلك كأن ينظف ويصلح كافة الأشغال التي غطيت من جراء تنفيذ

11- Kusurlar ve Eksiklikler:

İş sırasında, Kuruluş, daha sonra yazılı olarak teyit etmek kaydıyla, yükleniciye aşağıdaki konularda talimat verme hakkına sahip olacaktır:

- Herhangi bir kusurlu malzemenin sahadan kaldırılması veya Kuruluşun sözleşmeye uygun olmadığını düşündüğü malzemenin talimatta belirtilen süre içinde kaldırılması.
- Bunların uygun malzemelerle değiştirilmesi.
- Kuruluşun malzemelerinin ve menşeinin Sözleşmeye uygun olmadığını düşündüğü herhangi bir işi (önceden yapılan herhangi bir incelemeye veya yapılan herhangi bir geçici ödemeye bakılmaksızın) kaldırması ve yeniden uygulaması.

12- Tamamlandıktan sonra Alanın Temizliği

İşin tamamlanmasının ardından ve tamamlanan işin geçici teslimine davet edilmeden önce, Yüklenici sahayı temizleyecek ve tüm fazla malzemeleri, atıkları ve döküntüleri sahanın içinden ve dışından kaldıracak ve bunları çalışma sahasının dışına aktaracak ve sahayı ve işi temiz ve Kuruluş için tatmin edici uygun bir durumda bırakacaktır. Yüklenici ayrıca sözleşme işlerinin uygulanması kapsamındaki tüm işleri temizleyecek ve onaracaktır.

<p>works. The costs of cleaning are covered by the contact notice.</p> <p style="text-align: center;"><u>Second Chapter</u> <u>Specifications and</u> <u>procedures required during</u> <u>implementation.</u></p> <p><u>1- Excavation works:</u> in all types of soil rocky or clayey...Act, excavation to the required level, without increase, The Excavation should be implemented according to attached plans, supplier should correct that by backfilling by aggregate with compacting and that will be at his own expense.</p> <ul style="list-style-type: none"> - The contractor must re-fill the excavations with excavation outputs suitable for filling, after completing the bases casting to reach the natural ground level, and then transfer the surplus to the places permitted by the local authorities. - The contractor must take all measures and procedures to support the sides of the excavation and prevent any collapses on the sides of the excavation. - The quantity of this item is measured in cubic meters. 	<p>أعمال التعهد وتعتبر تكاليف التنظيف مشمولة بإشعار التعهد.</p> <p style="text-align: center;"><u>الفصل الثاني</u> <u>المواصفات والاجراءات</u> <u>المطلوبة اثناء التنفيذ</u></p> <p><u>1- أعمال الحفر:</u> تشمل جميع أنواع التربة بما فيها الصخرية او الغضارية , حتى المنسوب المطلوب بدون زيادة وفي حال زيادة العمق عن المنسوب اللازم يقع على المتعهد مسؤولية إصلاح الخطأ وذلك بإملاء القسم الزائد ببقايا المقالع مع الرص ويتحمل المتعهد نفقة هذه الأعمال.</p> <ul style="list-style-type: none"> - يجب على المتعهد إعادة ردم الحفريات بنواتج الحفر الصالحة للردم وذلك بعد الانتهاء من الصب التأسيسي للوصول لمنسوب الارض الطبيعية ومن ثم ترحيل الفائض إلى الاماكن المسموحة من قبل السلطات المحلية. - يجب على المقاول اتخاذ كافة التدابير والإجراءات اللازمة لدعم جوانب الحفريات ومنع حدوث أي انهيارات على جوانب الحفريات. 	<p>Temizlik masrafları iletişim bildirimi kapsamındadır.</p> <p style="text-align: center;"><u>İkinci Bölüm</u> <u>Uygulama sırasında gerekli</u> <u>sartnameler ve prosedürler.</u></p> <p><u>1- Kazı Çalışmaları:</u> kayalık veya killi her türlü toprakta...Hareket, artış olmadan gerekli seviyeye kadar kazı, Kazı, ekli planlara göre uygulanmalıdır, tedarikçi bunu sıkıştırma ile agrega ile geri doldurarak düzeltilmelidir ve bu masraflar kendisine ait olacaktır.</p> <ul style="list-style-type: none"> -Yüklenici, doğal zemin seviyesine ulaşmak için temel dökümünü tamamladıktan sonra kazıları dolguya uygun kazı çıktıları ile yeniden doldurmalı ve fazlasını yerel yetkililer tarafından izin verilen yerlere aktarmalıdır. -Yüklenici, kazı kenarlarını desteklemek ve kazı kenarlarında herhangi bir çökmeyi önlemek için tüm önlemleri ve prosedürleri almalıdır. -Bu kalemin miktarı metreküp cinsinden ölçülür.
---	---	---

<p>2- <u>Lean concrete ratio 250 kg/M3:</u></p> <p>Providing and casting lean concrete, ratio 250 kg /m 3 (2/3 concrete and 1/3 stone) for the bases of the fence poles</p> <p>3- <u>Providing and spreading graded gravel:</u></p> <p>Providing and spreading graded gravel after compacting with spreading and saturation with water during 3 layers, up the required level, with leveling of land to be flat layer and without from the unwanted rock masses with by mechanisms and equipment according to the instructions of the supervising engineer.</p> <p>The quantities of aggregates after compaction for the field, below the ABR and collection tanks are calculated with a compaction factor of 25%.</p> <p>The quantities of aggregates are calculated without compaction for the wetland treatment plant.</p> <p>The supervising engineer has the right to change the thickness of the gravel under the ABR according to the nature of the soil.</p>	<p>– وتقدر أعمال الحفريات بالمتر المكعب.</p> <p>2- <u>بيتون مغموس عيار 250 كغ/م3:</u></p> <p>تقديم وصب بيتون مغموس عيار الاسمنت 250 كغ/م3 (2/3 بيتون و 1/3 حجارة) لقواعد أعمدة السور</p> <p>3- <u>تقديم وفرش بحص متدرج:</u></p> <p>تقديم وفرش بحص متدرج مع الرص والاشباع بالمياه و الترطيب وذلك على ثلاثة طبقات حتى المستوى المطلوب مع تسوية الأرض بحيث تصبح مستوية و خالية من الكتل الصخرية الغير مرغوب فيها بالاليات والمعدات المناسبة و بحسب توجيهات مهندس الاشراف و كل ما يلزم.</p> <p>تحسب كميات البحص بعد الرص للحقل وأسفل ABR و خزانات التجميع بعامل الرص 25%.</p> <p>تحسب كميات البحص منقوش لمحطة المعالجة بالأراضي الرطبة .</p> <p>يحق للمهندس المشرف تغيير سماكة البحص اسفل ال ABR وفقا لطبيعة التربة.</p>	<p>2- <u>Yalın beton oranı 250 kg/M3:</u></p> <p>Çit direklerinin tabanları için 250 kg /m 3 oranında (2/3 beton ve 1/3 taş) yağsız beton temin edilmesi ve dökülmesi</p> <p>3- <u>Dereceli çakıl sağlanması ve yayılması:</u></p> <p>Kontrol mühendisinin talimatlarına göre mekanizmalar ve ekipmanlar ile istenmeyen kaya kütlelerinden arındırılmış, düz bir tabaka olacak şekilde arazinin tesviyesi ile birlikte, 3 kat boyunca serme ve su ile doyurma ile sıkıştırıldıktan sonra dereceli çakılın sağlanması ve serilmesi gerekmektedir.</p> <p>Saha, ABR altı ve toplama tankları için sıkıştırma sonrası agrega miktarları %25 sıkıştırma faktörü ile hesaplanmıştır.</p> <p>Agrega miktarları sulak alan arıtma tesisi için sıkıştırma yapılmadan hesaplanır.</p> <p>Denetçi mühendis, toprağın yapısına göre ABR'nin altındaki çakıl kalınlığını değiştirme hakkına sahiptir.</p>
--	--	---

<p>4- Concrete works:</p> <p>Scope of works: This chapter includes all works related to ordinary concrete, reinforced, and immersed concrete, cement calibers specified in the bills of quantities, and the reinforcement ratios specified in plans.</p> <p>Material:</p> <p>Cement: The cement should be of the ordinary Portland or its equivalent and conform to the Syrian specifications or the equivalent from neighboring countries, and it should be imported from a well-known factory and approved by the supervisory engineer.</p> <p>Sand: The sand used in the concrete must be the result of clean, hard riverine materials or hard limestone free of dust and dirt, or the hard natural limestone sand free of dirt, impurities, and dust, and according to the directions of the supervising engineer.</p> <p>Aggregates: A- The aggregate used in concrete works must be the result of crushing and grinding of clean, hard limestone, free of veins, soft clay parts, and dirt it is also possible to use hard and clean river gravel, according to the directions of the supervising engineer.</p> <p>b- aggregate includes the following materials:</p> <p>Adaseia: The largest dimension in it is not more than 10 mm.</p>	<p>4- أعمال الخرسانة :</p> <p>نطاق الأعمال: ويشمل هذا الفصل كافة الأعمال العائدة للبيتون العادي و البيتون المسلح والمغموس و عيارات الإسمنت الموصفة في جداول الكميات ونسب التسليح الموصفة في المخططات.</p> <p>المواد: الإسمنت: يجب أن يكون الأسمنت من النوع البورتلاندي العادي أو ما يعادله ومطابق للمواصفات السورية او ما يعادلها من دول الجوار و ان يكون مستورد من مصنع معروف و موافق عليه من مهندس الاشراف.</p> <p>الرمل: يجب أن يكون الرمل المستعمل في البيتون ناتجاً من الإحضارات النهرية النظيفة القاسية أو الكلسية القاسية و الخالية من الاتربة و الاوساخ او الرمل الكلسي الطبيعي القاسي الخالي من الاتربة و الشوائب و الغبار و بحسب توجيهات مهندس الاشراف.</p> <p>البحص: أ. يجب أن يكون البحص المستعمل في أعمال البيتون ناتجاً عن تكسير وطحن الحجر الكلسي القاسي الصلب النظيف الخالي من العروق والأقسام الطرية الغضارية والأتربة كما يمكن استعمال البحص النهري القاسي والنظيف و بحسب توجيهات مهندس الاشراف.</p> <p>ب. تشمل مادة البحص المواد التالية :</p>	<p>4- Beton İşleri:</p> <p>İşlerin kapsamı: Bu bölüm, normal beton, donatılı ve daldırma beton ile ilgili tüm işleri, metrajlarda belirtilen çimento kalibrelerini ve planlarda belirtilen donatı oranlarını kapsar.</p> <p>Malzeme</p> <p>Çimento: Çimento adi Portland veya eşdeğeri olmalı ve Suriye şartnamelerine veya komşu ülkelerden eşdeğerine uygun olmalı ve iyi bilinen bir fabrikadan ithal edilmeli ve denetleyici mühendis tarafından onaylanmalıdır.</p> <p>Kum: Betonda kullanılan kum, temiz, sert nehir malzemelerinden veya toz ve kirden arındırılmış sert kireçtaşından veya kir, kirlilik ve tozdan arındırılmış sert doğal kireçtaşı kumundan ve denetleyici mühendisin talimatlarına göre olmalıdır.</p> <p>Agregalar: A- Beton işlerinde kullanılan agrega, damarsız, yumuşak kil parçaları ve kirden arındırılmış, temiz, sert kireçtaşının kırılması ve öğütülmesi sonucu elde edilmiş olmalıdır, denetçi mühendisin talimatlarına göre sert ve temiz nehir çakılı da kullanılabilir.</p> <p>b- agrega aşağıdaki malzemeleri içerir:</p> <p>Adaseia: İçindeki en büyük boyut 10 mm'den fazla değildir.</p>
---	--	--

<p>Voleeya: The largest dimension in it shall not be more than /25/mm. Water: The water used in all concrete and construction works must be clean of any impurities or dust and with the same specifications as drinking water, and it should only be used in the quantities determined by the supervising engineer for each concrete situation.</p> <p>Mixing concrete: A- Concrete making: Concrete is made of all types for construction of the wastewater treatment tank by automatic mixing. The supervising engineer may allow mixing materials and making concrete by hand or mixing in site, in exceptional cases and for small works. The concrete must be cast on the site within a period of two hours at most from the time of adding water to the cement mixture.</p> <p>concrete resistance: Concrete 400 kg/m³ / minimum acceptable cylindrical resistance at 28 days 200 (Kg/Cm²)</p> <p>calibers of sand and aggregates: 400 liters of sand. 800 liters with aggregate and rough aggregate to achieve a regular granular system.</p> <p>The reinforcement steel: Conditions for using reinforcing steel: The steel supplied to the work site must be free of any corrosion</p>	<p>العدسية : ولا يزيد اكبر بعد فيها عن /10/ مم . الفولية : ولا يزيد اكبر بعد فيها عن /25/ مم . الماء: يجب أن يكون الماء المستعمل في جميع أعمال البيتون والبناء نظيفاً من أي شوائب او اترية و بنفس مواصفات الماء الصالح للشرب ولا يستعمل إلا بالمقادير التي يحددها المهندس المشرف لكل وضع من أوضاع البيتون .</p> <p>خلط البيتون: أ. صنع البيتون : يصنع البيتون من كل الأنواع الخاص بإنشاء خزان معالجة مياه الصرف و حفرة التجميع بواسطة المجابل الالية . يجوز للمهندس المشرف أن يسمح بخلط المواد وصنع البيتون ب المجابل في الموقع وذلك في الحالات الاستثنائية ومن اجل الأعمال الصغيرة يجب صب البيتون في الموقع خلال مدة ساعتين على الأكثر من وقت إضافة الماء على الخليط الاسمتي . مقاومة البيتون: بيتون 400 كغ/م³ / الحد الأدنى المقبول للمقاومة الاسطوانية عند 28 يوم 200 كغ / سم²</p> <p>عيارات الرمل والبحص: 400 لتر رمل . 800 لتر بحص وزرادة بحيث يحقق التركيب الحبي النظامي حديد التسليح:</p>	<p>Voleeya: İçindeki en büyük boyut /25/mm'den fazla olmayacaktır. Su: Tüm beton ve inşaat işlerinde kullanılan su her türlü yabancı madde veya tozdan arındırılmış ve içme suyu ile aynı özelliklere sahip olmalı ve sadece denetçi mühendis tarafından her beton durumu için belirlenen miktarlarda kullanılmalıdır.</p> <p>Beton karıştırma: A- Beton yapımı: Atıksu arıtma tankının inşası için her türden beton otomatik karıştırma ile yapılır. Denetçi mühendis, istisnai durumlarda ve küçük işler için malzemelerin karıştırılmasına ve betonun elle yapılmasına veya sahada karıştırılmasına izin verebilir. Beton, çimento karışımına su eklenmesinden itibaren en fazla iki saatlik bir süre içinde sahada dökülmelidir. beton dayanımı: Beton 400 kg/m³ / 28 günde kabul edilebilir minimum silindirik direnç 200 (Kg/Cm²)</p> <p>kalibre kum ve agrega: 400 litre kum. Düzenli bir granüler sistem elde etmek için agrega ve kaba agrega ile 800 litre. Takviye çelik: Takviye çelik kullanma koşulları: Çalışma sahasına tedarik edilen çelik, yüzey kabuğu</p>
---	--	---

<p>caused by surface crust rust and free of dirt and oils.</p> <p>The reinforcement steel shall be grooved and cross-sectioned and shall be approved by the supervising engineer.</p> <p>The reinforcing bars shall be placed in their places and according to the measurements and dimensions stipulated in the illustrations, and they shall be attached to each other at every point where two or more bars meet with the fastening tape and tightened well.</p> <p>Small supports (chairs) should be made of steel or mortar to be placed between the reinforcing iron and the formwork in such a way that the distance between the two remains sufficient to cover the iron well.</p> <p>The supervising engineer may request, at the contractor's expense, to conduct laboratory and other experiments he deems appropriate to prove the quality of iron specifications and compliance with the conditions.</p> <p>The acceptance or rejection of the iron is up to the supervising engineer according to weight and test according to Syrian code.</p> <p>The formwork:</p> <p>The formwork must be completely clean of any remains of previous casting and be either wooden, metal, or composed of both, according to the directives of the supervising engineer.</p> <p>The formwork must be subject to the engineer's acceptance before</p>	<p>شروط استعمال حديد التسليح :</p> <p>يجب أن يكون الحديد المورد لموقع العمل خالياً من أي تآكل ناجم من صدأ القشري السطحي و خالي من الاوساخ و الزيوت.</p> <p>ويكون الحديد المحلزن ذو نتوءات و ذو مقطع كما يجب أن يوافق عليه المهندس المشرف.</p> <p>توضع قضبان التسليح في أماكنها وحسب القياسات والأبعاد المنصوص عنها في المصورتات وتربط فيما بينها في كل نقطة يتلاقى فيها قضيبان أو أكثر بشريط الربط والمشدود شداً جيداً</p> <p>يجب عمل مساند صغيرة (كراسي) من الحديد أو من المونة لوضعها بين حديد التسليح والقوالب بشكل تبقى فيه المسافة بين الاثنتين كافية لتغليف الحديد جيداً.</p> <p>وللمهندس المشرف أن يطلب على نفقة المتعهد إجراء التجارب المخبرية وغيرها التي يراها مناسبة لإثبات جودة مواصفات الحديد ومطابقته للشروط.</p> <p>ويعود قبول ورفض الحديد للمهندس المشرف وفقاً للوزن والاختبار مع مقارنته بالكود السوري .</p> <p>القوالب:</p> <p>يجب ان تكون القوالب نظيفة تماما من أي اثار صب سابقة وتكون أما خشبية أو معدنية أو مؤلفة من الاثنتين معاً بحسب توجيهات مهندس الاشراف.</p> <p>يجب أن تخضع القوالب لقبول المهندس قبل وضع الحديد عليها</p>	<p>pasının neden olduğu herhangi bir korozyondan arındırılmış ve kir ve yağlardan arındırılmış olmalıdır.</p> <p>Donatı çeliği yivli ve kesitli olacak ve denetçi mühendis tarafından onaylanacaktır. Donatı demirleri yerlerine ve resimlerde belirtilen ölçü ve boyutlara göre yerleştirilecek ve iki veya daha fazla demirin birleştiği her noktada sabitleme bandı ile birbirlerine tutturulacak ve iyice sıkılacaktır.</p> <p>Takviye demiri ile kalıp arasına, aradaki mesafe demiri iyice örtmeye yetecek şekilde yerleştirilmek üzere çelikten veya harçtan küçük destekler (sandalyeler) yapılmalıdır. Denetleyici mühendis, masrafları yükleniciye ait olmak üzere, demir özelliklerinin kalitesini ve koşullara uygunluğunu kanıtlamak için uygun gördüğü laboratuvar ve diğer deneylerin yapılmasını talep edebilir.</p> <p>Demirin kabulü veya reddi, Suriye koduna göre ağırlık ve teste göre denetleyici mühendise bağlıdır.</p> <p>Kalıp:</p> <p>Kalıp, önceki döküm kalıntılarından tamamen temiz olmalı ve denetleyici mühendisin direktiflerine göre</p>
--	--	--

<p>putting reinforcement steel on them, and he has the right to reject them if he does not find in them sufficient durability and in the event that the engineer accepts the framework, this does not reduce the responsibility of the contractor for every malfunction or damage that occurs as a result of its lack of durability, intolerance or non-compliance with the dimensions specified in the drawings.</p> <p>When dismantling the formwork for any concrete element, the approval of the supervising engineer must be obtained.</p> <p>concrete casting:</p> <p>1- Before casting any element, the approval of the supervising engineer must be obtained, and the engineer shall have the right to break and demolish each casting section without his permission at the contractor's expense.</p> <p>2- Before casting, the frameworks should be sprayed with water until saturation.</p> <p>3- It is not allowed to cast concrete at temperature less than (3) degrees Celsius above zero in the shade, no allowed to cast when the temperature exceeds (45) degrees Celsius in the shade.</p> <p>4- Before starting to cast of concrete, the contractor must secure an automatic vibrator to use it to shake the concrete during casting, as it is forbidden to cast any part without using the vibrator.</p> <p>5- The supervising engineer has the right to request cubic compression experiments for samples of concrete of all types, within an</p>	<p>ويحق له رفضها فيما إذا لم يجد فيها المتانة الكافية وفي حال قبول المهندس قبوله ذلك لا يخفف شيئاً من مسؤولية المتعهد عن كل عطل أو ضرر يحصل من جراء عدم متانتها أو عدم تحملها أو عدم مطابقتها للأبعاد المحددة في المخططات.</p> <p>عند فك القوالب لاي عنصر بيتوني يجب اخذ موافقة مهندس الاشراف المسبقة لذلك.</p> <p>صب البيتون:</p> <p>1- قبل صب أي عنصر يجب الحصول على موافقة من المهندس المشرف وللمهندس الحق في كسر وهدم كل قسم صب دون إذنه على نفقة المقاول.</p> <p>2- قبل الصب يجب رش القوالب بالماء الغزير لحد الاشباع .</p> <p>3- لا يسمح بصب البيتون إذا قلت درجة الحرارة عن (3) درجات مئوية فوق الصفر في الظل كما لايسمح بالصب عندما تتجاوز درجة الحرارة (45) درجة مئوية في الظل.</p> <p>4- يجب على المقاول قبل البدء بصب البيتون تأمين رجاج آلي لرج البيتون اثناء الصب حيث يمنع صب أي جزء بدون استخدام الرجاج.</p> <p>5- لمهندس الاشراف الحق بطلب تجارب كسر مكعبية لعينات من البيتون بمختلف انواعه وذلك ضمن مختبر معتمد وموافق عليه من قبل مهندس الاشراف وعلى نفقة المقاول.</p>	<p>ağşap, metal veya her ikisinden de oluşmalıdır. Kalıp, üzerine takviye çeliği koymadan önce mühendisin kabulüne tabi olmalıdır ve yeterli dayanıklılıkta bulmazsa reddetme hakkına sahiptir ve mühendisin çerçeveyi kabul etmesi durumunda, bu, yüklenicinin dayanıklılık eksikliği, hoşgörüsüzlüğü veya çizimlerde belirtilen boyutlara uymaması sonucu meydana gelen her türlü arıza veya hasar için sorumluluğunu azaltmaz.</p> <p>Herhangi bir beton elementi için kalıp sökülürken denetçi mühendisin onayı alınmalıdır.</p> <p>beton dökümü:</p> <p>1- Herhangi bir elementi dökmeden önce, denetleyici mühendisin onayı alınmalıdır ve mühendis, masrafları yükleniciye ait olmak üzere, izni olmadan her döküm bölümünü kırma ve yıkma hakkına sahip olacaktır.</p> <p>2- Dökümden önce, çerçevelere doygunluğa kadar su püskürtülmelidir.</p> <p>3- Gölgede sıfırın üzerinde (3) santigrat dereceden daha düşük sıcaklıkta beton dökülmesine izin verilmez, gölgede sıcaklık (45) santigrat dereceyi aştığında döküm yapılmasına izin verilmez.</p> <p>4- Beton dökümüne başlamadan önce yüklenici, döküm sırasında betonu sallamak için kullanmak üzere otomatik bir vibratör temin</p>
---	--	---

<p>accredited laboratory approved by the supervising engineer and at the expense of the contractor.</p> <p>Estimation of concrete quantities: Estimation of quantities of concrete:</p> <p>The quantities of concrete are estimated in cubic meters according to the quantities completed, and every increase that does not conform to the plans or instructions of the administration shall not be counted.</p> <p>The price of concrete includes the cost of materials, reinforcement steel, installation, strapping tape, experiments on rebar and concrete, the use of vibrators during casting, models, equipment and their fuels, labor, molds, scaffolding and other equipment necessary to complete the work in accordance with the plans and conditions.</p> <p>The price also includes spraying concrete with water (watering.) after casting it, according to the instructions of the supervising engineer.</p> <p>5- <u>Plastering works:</u></p> <p>This item includes the several types of cement plaster:</p> <ul style="list-style-type: none"> -With three coats of scratch coat, levelling coat and finishing coat -With three coats of scratch coat, levelling coat and finishing coat with the smoothing by a density cement mortar - Tyrolean spray -Materials used in preparing the plastering mixture: <p>The sand, cement, and water:</p>	<p>تقدير كميات البيتون: تقدر كميات البيتون بالمتر المكعب طبقاً للكميات المنجزة فعلاً ولا تحسب كل زيادة لا تتفق والمخططات أو تعليمات الإدارة. يدخل في سعر البيتون قيمة المواد وحديد التسليح وقيمة التثبيت وشريط الربط والتجارب على حديد التسليح والبيتون واستخدام الرجاج اثناء الصب والنماذج والمعدات و محروقاتها واليد العاملة والقوالب والسقائل وغير ذلك من التجهيزات اللازمة لاستكمال العمل وفقاً للمخططات والشروط، كما يشمل السعر رش البيتون بالماء (السقاية) بعد صبه وذلك حسب تعليمات المهندس المشرف.</p> <p>5- أعمال الزريقة: يشمل هذا البند مختلف انواع الزريقة : -زريقة على ثلاث طبقات المسمار و البطانة و الناعمة - زريقة على ثلاث طبقات المسمار و البطانة و الناعمة مع الصقل بمونة اسمنتية غزيرة - رشة تيرولية المواد المستعملة في تحضير مونة الزريقة الاسمنتية: الرمل و الاسمنت و الماء: يستعمل الرمل و الاسمنت و الماء حسب المواصفات الواردة في أعمال البيتون.</p>	<p>etmelidir, çünkü vibratör kullanmadan herhangi bir parçanın dökülmesi yasaktır.</p> <p>5- Denetçi mühendis, denetçi mühendis tarafından onaylanmış akredite bir laboratuvarında ve masrafları yükleniciye ait olmak üzere, her türden beton numunesi için kübik sıkıştırma deneyleri talep etme hakkına sahiptir.</p> <p>Beton miktarlarının tahmini: Beton miktarlarının tahmini: Beton miktarları tamamlanan miktarlara göre metreküp olarak tahmin edilir ve idarenin planlarına veya talimatlarına uymayan her artış sayılmaz.</p> <p>Beton fiyatı, işin plan ve şartlara uygun olarak tamamlanması için gerekli malzeme, donatı çeliği, montaj, çemberleme bandı, inşaat demiri ve beton üzerinde yapılan deneyler, döküm sırasında vibratör kullanımı, modeller, ekipman ve bunların yakıtları, işçilik, kalıplar, iskele ve diğer ekipmanların maliyetini içerir.</p> <p>Fiyata, denetçi mühendisin talimatlarına göre dökümden sonra betona su püskürtülmesi (sulama) de dahildir.</p> <p>5- Sıva işleri:</p> <p>Bu ürün çeşitli çimento sıva tiplerini içerir: -Çizik kat, tesviye kat ve son kat olmak üzere üç kat</p>
---	---	--

<p>The sand, cement and water are used according to the specifications mentioned in the concrete item.</p> <p>Specifications for executing the cement plaster work:</p> <p>Before starting the work of the plaster, clean the walls well from any foreign matter sticking, and spray with abundant water.</p> <p>The plaster shall be implemented on three coats: scratch, levelling (brown), and finishing.</p> <p>A period is left between the different coats of the cement plaster to be determined by the supervising engineer, during which the cement plaster is sprayed with abundant water twice a day</p> <p>4-Estimating the work of cement plaster:</p> <p>works of all types are estimated by the square meters of the apparent area after deducting all voids area</p> <p>The square meter price includes the cost of materials, watering, cleaning the walls and everything needed to</p> <p>6- Providing and installation iron steel</p> <p>Scope of the work:</p> <p>This chapter includes specifications for all metal works related to the metal works in the project, such as doors, windows, ladder ,Ventilation vents gate and covers.</p> <p>Implementation of fabricated iron:</p> <p>- Doors and windows are made from the iron with special sections (square profile) according to the model agreed upon with the</p>	<p>مواصفات تنفيذ أعمال الزريقة الاسمنتية:</p> <p>قبل المشروع بأعمال الزريقة تنظف الجدران بشكل جيد من أي مواد غريبة ملتصقة وترش بالماء الغزير.</p> <p>تنفذ الزريقة الاسمنتية ثلاث طبقات هي: مسمار – بطانة (خشنة) – ناعمة.</p> <p>يتم ترك مدة زمنية بين مختلف طبقات الزريقة يحددها مهندس الاشراف يرش خلالها الزريقة بالماء الغزير مرتين في اليوم</p> <p>تقدير أعمال الزريقة:</p> <p>تقدر أعمال الزريقة الاسمنتية الكاملة على جميع أنواعها بالمر المربع للمساحة الظاهرة بعد حسم جميع الفراغات .</p> <p>يشمل سعر المتر المربع كلفة المواد و السقاية و اعمال تنظيف الجدران و كل ما يلزم لإتمام هذا البند.</p> <p>6- تقديم وتركيب حديد مشغول:</p> <p>نطاق الأعمال:</p> <p>يشمل هذا الفصل المواصفات لكافة الأعمال المعدنية العائدة للمنحور المعدني في المشروع كالابواب و النوافذ والسلالم والأغطية وفتحات التهوية والبوابة</p> <p>تنفيذ الحديد المشغول:</p> <p>- تصنع الأبواب والنوافذ من الحديد ذو المقاطع الخاصة</p>	<p>-Üç kat kazıma katı, tesviye katı ve son kat ile yoğunluklu çimento harcı ile düzeltme</p> <p>- Tirol spreyi</p> <p>-Sıva karışımının hazırlanmasında kullanılan malzemeler:</p> <p>Kum, çimento ve su:</p> <p>Kum, çimento ve su beton kaleminde belirtilen özelliklere göre kullanılır.</p> <p>Çimento sıva işinin yürütülmesi için özellikler:</p> <p>Sıva işine başlamadan önce, duvarları yapışan yabancı maddelerden iyice temizleyin ve bol su püskürtün.</p> <p>Sıva üç kat olarak uygulanacaktır: çizik, tesviye (kahverengi) ve son kat.</p> <p>Çimento sıvanın farklı katları arasında denetçi mühendis tarafından belirlenecek bir süre bırakılır ve bu süre boyunca çimento sıva günde iki kez bol su ile püskürtülür.</p> <p>4-Çimento sıva işinin tahmin edilmesi:</p> <p>Her türlü iş, tüm boşluklar düşüldükten sonra görünen alanın metrekaresine göre tahmin edilir.</p> <p>Metrekare fiyatına malzeme maliyeti, sulama, duvarların temizlenmesi ve gerekli her şey dahildir.</p> <p>6- Demir çelik temini ve montajı</p> <p>İşin kapsamı:</p> <p>Bu bölüm, kapı, pencere, merdiven, havalandırma menfezleri kapısı ve kapakları gibi projedeki tüm metal</p>
--	--	---

<p>supervisory engineer, including the metal pieces for that.</p> <p>Metalwork is not start before the model of the metal element to be manufactured is approved by the supervisory engineer.</p> <p>- Final measurements must be taken by reference to the site of the work installation before commencing work in the iron.</p> <p>- The welded pieces must be carefully made so that they fit together completely without deviation or visible breaks and along the welded area.</p> <p>Supplies for doors and windows:</p> <p>A - Fittings shall be fitted to the metal works, which provide the movement, fixation and locking with closing, and easy.</p> <p>The models and sizes of these supplies must be matching with the works belonging to them, and their models shall have the prior approval of the supervising engineer .</p> <p>B - provide metal doors following supplies:</p> <p>Lock - Handle – Hinges(4 at less)</p> <p>These parts must be of the finest quality and conform to the specifications.</p> <p>Fabricated iron paint:</p> <p>-Paint all visible metal parts with a layer of base (epoxy) and then with a layer of external oil paint according to the colors specified by the supervising engineer.</p> <p>Work estimation:</p> <p>- Fabricated iron works is estimated in kilograms, including all materials and accessories, all metal supplies, paint, glass or fiber, according to</p>	<p>(بروفيل تريبع) وفق النموذج الذي يتفق عليه مع مهندس الاشراف بما في ذلك القطع المعدنية الخاصة بذلك ولا تتم المباشرة بالأعمال المعدنية قبل الموافقة على نموذج العنصر المعدني المراد تصنيعه من قبل مهندس الاشراف.</p> <p>- يجب أن تؤخذ القياسات النهائية بالرجوع الى موقع تركيب العمل قبل المباشرة بالعمل في الحديد.</p> <p>- إن القطع الملحومة يجب أن تسوى بعناية لكي تنطبق على بعضها تماما" دون انحراف أو فواصل ظاهرة وعلى طول منطقة اللحام.</p> <p>اللوازم للأبواب والنوافذ:</p> <p>أ- اللوازم المناسبة والتي تؤمن الحركة والتثبيت والإقفال بشكل متين وسهل ويجب أن تكون نماذج وأقيسة هذه اللوازم متناسبة مع الأشغال العائدة لها وأن تحوز نماذجها على موافقة مهندس الاشراف المسبقة .</p> <p>ب- تزود الأبواب المعدنية باللوازم التالية :</p> <p>القفل - المقبض – المفصلات) أربعة على الأقل)</p> <p>ويجب أن تكون هذه القطع من أجود الأنواع ومطابقة للمواصفات</p> <p>دهان الحديد المشغول:</p> <p>- تدهن جميع الأجزاء المعدنية الظاهرة بطبقة من الأساس (الإيبوكسي) ثم بطبقة من الطلاء الخارجي الزيتي حسب الألوان المحددة من قبل المهندس المشرف .</p> <p>تقدير الأشغال:</p>	<p>işleriyle ilgili şartnameleri içerir.</p> <p>Fabrikasyon demir uygulaması:</p> <p>- Kapı ve pencereler, süpervizör mühendis ile üzerinde mutabık kalınan modele göre özel kesitli (kare profil) demirden, bunun için gerekli metal parçalar da dahil olmak üzere yapılır.</p> <p>İmal edilecek metal elemanın modeli kontrol mühendisi tarafından onaylanmadan metal işine başlanmaz.</p> <p>- Demirde çalışmaya başlamadan önce iş tesisatının bulunduğu yer referans alınarak nihai ölçümler yapılmalıdır.</p> <p>- Kaynaklı parçalar, sapma veya görünür kırılmalar olmadan ve kaynaklı alan boyunca tamamen birbirine uyacak şekilde dikkatlice yapılmalıdır.</p> <p>Kapı ve pencereler için malzemeler:</p> <p>A - Metal işlerine hareket, sabitleme ve kapanma ile kilitleme sağlayan ve kolay olan bağlantı parçaları takılacaktır.</p> <p>Bu malzemelerin modelleri ve boyutları kendilerine ait işlerle eşleşmeli ve modelleri denetleyici mühendisin önceden onayına sahip olmalıdır.</p> <p>B - aşağıdaki malzemeleri içeren metal kapıları temin edin:</p>
--	--	---

<p>the directions of the supervising engineer.</p> <p><u>7- Providing and installing of the electric point:</u></p> <p>Works scope : Providing implementing electrical installations such as wires, switches, lighting, and electrical sockets and so that they are ready to work when the electric current reaches them inside the suction device room.</p> <p>Materials used: 1) wires: The wires are made of pure copper from a stranded wires and covered with insulating plastic (PVC), the type (NYA), provided that the electrical insulator bearing is not less than / 750 / volts. The wires are generally used so that the cross-section of the wires of the main outlet lines is not less than /2.5/ mm² and the secondary ones are about 1.5 mm².</p> <p>The wires are extended in plastic tubes of appropriate diameters and use the highest quality accessories, switches, and sockets.</p> <p>The lamp: 12 Watt LED</p> <p>The works Estimation: Electrical work is estimated by the electrical point, where the electrical point generally includes excavation and laying works, the cost of wiring and its wiring, the necessary electrical boxes, and their accessories such as boards, switches, sockets, lamps and circuit breakers with connection and</p>	<p>-تقدير أشغال المنجور المعدني بالكيلوغرام شاملا العمل جميع المواد والتمتات و كافة اللوازم المعدنية و الدهان و الزجاج او الفيير بحسب توجيهات مهندس الاشراف.</p> <p><u>7- تقديم و تركيب نقطة كهربائية:</u></p> <p>نطاق الاعمال: تقديم وتنفيذ التمديدات الكهربائية من اسلاك ومفاتيح و إنارة و مأخذ كهربائية بحيث تكون جاهزة العمل حين وصول التغذية الكهربائية إليها ضمن غرفة معدات شفط الجورة الفنية. المواد المستعملة: 1) الأسلاك: تكون النواقل من النحاس الصافي من شريط شعري ومغلف بالبلاستيك العازل (P. V. C) ومن النوع (NYA) على أن لا تقل درجة تحمل عاز ليتهها عن /750/ فولت , تستعمل النواقل بشكل عام بحيث أن لا يقل مقطع نواقل خطوط المأخذ الرئيسية عن /2.5/ مم² والفرعية للإنارة عن 1.5 مم².</p> <p>يتم تمديد الأسلاك ضمن قساطل من البلاستيك بالأقطار المناسبة وتستخدم الإكسسوارات والمفاتيح والمأخذ من أجود الأصناف.</p> <p>اللمبة : تكون من نوع ليد قياس 12 وات تقدير الاعمال:</p>	<p>Kilit - Kol - Menteşeler) (4 adetten az) Bu parçalar en iyi kalitede olmalı ve şartnamelere uygun olmalıdır.</p> <p>Fabrikasyon demir boya: - Görünen tüm metal parçaları bir kat baz (epoksi) ve ardından denetleyici mühendis tarafından belirtilen renklere göre bir kat dış yağlı boya ile boyanmalıdır.</p> <p>İş tahmini: - Fabrikasyon demir işleri, denetleyici mühendisin talimatlarına göre tüm malzemeler ve aksesuarlar, tüm metal malzemeler, boya, cam veya elyaf dahil olmak üzere kilogram cinsinden tahmin edilir.</p> <p><u>7- Elektrik noktasının temini ve montajı:</u></p> <p>İş kapsamı : Kablolar, anahtarlar, aydınlatma ve elektrik prizleri gibi elektrik tesisatlarının uygulanması ve emme cihazı odası içinde elektrik akımı ulaştığında çalışmaya hazır olmalarının sağlanması.</p> <p>Kullanılan malzemeler: 1) teller: Teller, çok telli bir telden saf bakırdan yapılı ve elektrik yalıtkan yatağı / 750 / volttan az olmamak kaydıyla (NYA) tipi yalıtkan plastik (PVC) ile kaplanır. Teller genellikle ana çıkış hatlarının tellerinin kesiti /2,5/ mm²'den az olmayacak ve tali olanlar yaklaşık 1,5 mm² olacak şekilde kullanılır.</p>
--	---	--

<p>installation until the electrical point is ready to work. Electric lighting point: the switch with the lamp is a single point Electrical socket point: a socket point is a single point Circuit breaker: The circuit breaker with connection and installation two points.</p> <p>8- Providing and building a concrete block:</p> <p>Scope of works : This chapter includes concrete block construction works of all types and thicknesses. Cement, sand, and water to prepare the mortar: The cement, sand and water used in the mortar must have all the descriptions mentioned in the concrete clause. The caliber of the cement mortar that ties the blocks of all types must not be less than (250) kg of cement per one cubic meter of aggregates. Specifications of the block and construction works: - The spaces between the block stones must be filled with cement mortar, and that these bonds between the courses differ from each other, and the thickness of the mortar between the block and the next, measuring one centimeter, and the thickness of the horizontal layer of mortar is not less than 1 cm and not more than 2 cm - The construction of the walls must be completely vertical, and if the</p>	<p>يتم قياس الاعمال الكهربائية بالنقطة الكهربائية حيث تتضمن النقطة الكهربائية بشكل عام اعمال الحفر و تمديد التيب و كلفة الاسلاك و تسليكهها و العلب الكهربائية اللازمة و الاكسسوارات من بلاكات و مفاتيح و مأخذ كهربائي ولمبات و قواطع مع التوصيل و التركيب لتصبح النقطة الكهربائية جاهزة للعمل . النقطة الكهربائية للانارة : يعتبر المفتاح مع اللمبة نقطة واحدة نقطة المأخذ الكهربائي : يعتبر المأخذ الكهربائي نقطة واحدة القاطع الكهربائي : يعتبر القاطع الكهربائي مع التوصيل و التركيب نقطتين .</p> <p>8- تقديم و بناء بلوك اسمنتى:</p> <p>نطاق الأعمال: يشمل هذا الفصل أعمال بناء البلوك الاسمنتي على أنواعها وبمختلف السماكات. الأسمنت والرمل والماء لتحضير مونة البناء : يجب أن يكون الأسمنت والرمل والماء المستعملين في المونة حائزين على جميع الأوصاف الواردة في بند البيتون. عيارات المونة الاسمنتية في أعمال البناء: يجب أن لا يقل عيار المونة الاسمنتية الرابطة لأعمال البناء بالبلوك بمختلف أنواعه عن (250) كغ أسمنت للمتر المكعب الواحد من الرمل. مواصفات البلوك وأعمال البناء:</p>	<p>Teller uygun çaplarda plastik tüpler içinde uzatılır ve en yüksek kalitede aksesuarlar, anahtarlar ve prizler kullanılır. Lamba: 12 Watt LED Tahmini İş Yükü: Elektrik işi, elektrik noktasına göre hesaplanır, elektrik noktası genellikle kazı ve döşeme işlerini, kablolama maliyetini ve tesisatını, gerekli elektrik kutularını ve bunların panolar, anahtarlar, prizler, lambalar ve sigortalar gibi aksesuarlarını, elektrik noktası çalışmaya hazır hale gelene kadar bağlantı ve montajını içerir. Elektrikli aydınlatma noktası: lamba ile anahtar tek bir noktadır Elektrik priz noktası: priz noktası tek bir noktadır Devre kesici: İki noktadan bağlantılı ve montajlı devre kesici.</p> <p>8-Beton blok temini ve inşası:</p> <p>İşin kapsamı : Bu bölüm her tür ve kalınlıktaki beton blok inşaat işlerini içerir. Harcı hazırlamak için çimento, kum ve su: Harçta kullanılan çimento, kum ve su, beton maddesinde belirtilen tüm açıklamalara sahip olmalıdır. Her türdeki blokları bağlayan çimento harcının kalibresi, bir metreküp agrega başına (250) kg çimentodan az olmamalıdır.</p>
---	--	---

<p>walls are not vertical, the contractor will be responsible for removing the violating walls and rebuilding them, and he is not entitled to claim any compensation. Estimation of quantities: Block construction works of all types are estimated in square meters for the implemented areas and the price includes the cost of building the block, watering, installing the metal mesh and all that is needed to complete the work</p> <p>9- Providing and installing 4-inch iron pipes with elbow iron with 4 inches:</p> <p>Supply and installation of 4-inch diameter iron pipes, 4 mm thick, for ABR ventilation</p> <p>- Supply and installation of 4-inch diameter iron pipes starting vertically from inside the ceiling slab and extending to the end of the pipe with a length of 1 m. The fittings will be fixed inside the ceiling slab by welding two metal rods with a diameter of not less than 12 mm and a length of 50 cm each. A cover made of a well-welded metal strainer with a hole of 0.5 x 0.5 cm and a thickness of 2 mm is fixed to the nozzle fixed in the pipe.</p> <p>- . The price includes all costs of materials, labor, tools, transportation and everything necessary to complete the work properly.</p>	<p>-يجب املء الفراغات بين احجار البلوك بالمونة الاسمنتية بشكل كامل وأن تأتي هذه الرباطات بين المداميك متخالفة مع بعضها وسماكة الحل بين البلوكة والتي تليها بقياس سنتيمتر وسماكة طبقة المونة (البسطة) بين المداميك لا تقل عن 1 سم ولا تزيد عن 2 سم -يجب أن يكون بناء الجدران شاقولي تماما وفي حال عدم شاقوليه الجدران تقع مسؤولية إزالة الجدران المخالفة وإعادة بنائها على المماثل ولا يحق له المطالبة بأي تعويض. تقدير الكميات: يتم تقدير اعمال بناء البلوك بكافة أنواعه بالمتر المربع للمساحات المنفذة و يتضمن السعر كلفة بناء البلوك و السقاية و تركيب الشبك المعدني و كل ما يلزم لإتمام العمل.</p> <p>9- تقديم وتركيب انابيب حديد 4 انش مع اكواع حديد 4 انش :</p> <p>تقديم وتركيب انابيب حديد قطر 4 انش سماكة 4 مم وذلك لتهوية ABR</p> <p>- توريد وتركيب انابيب من الحديد بقطر 4 انش تبدأ رأسياً من داخل بلاطة السقف وتمتد حتى نهاية الأنبوب بطول 1 م. سيتم تثبيت التركيبات داخل لوح السقف بلحام قضيبين معدنيين بقطر لا يقل عن 12 مم وطول 50 سم لكل منهما. يتم تثبيت غطاء مصنوع من مصفاة معدنية</p>	<p>Blok ve inşaat işlerinin özellikleri: - Blok taşları arasındaki boşluklar çimento harcı ile doldurulmalı ve bu bağlar arasındaki bu bağlar birbirinden farklı olmalı ve blok ile bir sonraki arasındaki harcın kalınlığı bir santimetre olmalı ve yatay harç tabakasının kalınlığı 1 cm'den az ve 2 cm'den fazla olmamalıdır. - Duvarların inşası tamamen dikey olmalı ve duvarlar dikey değilse, yüklenici ihlal eden duvarları kaldırmak ve yeniden inşa etmekten sorumlu olacak ve herhangi bir tazminat talep etme hakkına sahip olmayacaktır. Miktar tahmini: Her türlü blok inşaat işleri, uygulanan alanlar için metrekare olarak tahmin edilir ve fiyata blok inşa maliyeti, sulama, metal örgünün takılması ve işi tamamlamak için gereken her şey dahildir.</p> <p>9- 4 inç dirsek demirli 4 inç demir boru temini ve montajı: ABR havalandırması için 4 inç çapında, 4 mm kalınlığında demir boruların temini ve montajı</p> <p>- Tavan döşemesinin içinden dikey olarak başlayıp 1 m uzunluğunda borunun ucuna kadar uzanan 4 inç çapında demir boruların temini ve montajı. Bağlantı parçaları, çapı en az 12 mm ve her biri 50 cm uzunluğunda iki metal</p>
---	---	---

<p>10- <u>Providing and installing galvanized metal mesh:</u></p> <p>Providing and installing galvanized metal mesh with a wire diameter of 3 mm and a height of 2 m. The price includes the fees for the installation and fixing on the metal poles and the implementation of metal lugs on the metal poles to fix the nets in addition to providing and installing fabricated iron columns they paint on 3 layer installed within a base and a spacing of no more than 4 m, a diameter of 2.5 inches, with a length 3 m and a thickness from (1.8-2) mm, and profile (3*3) cm to connect between poles in addition to install a moveable iron gate for the fence .</p> <p>The price includes the installation of the hinges and the lock and everything necessary to complete the work.</p> <p>11- <u>Metal water tank 1000-liter:</u></p> <p>Providing and installing Metal water tank 1000-liter, made of galvanized iron, thick 1.2 mm, with a copper tap 0.5-inch, according to attached schemes and supervising engineer with all necessary.</p> <p>The scope of work includes supplying, installing, and extending a 1000-liter water tank made of galvanized sheet metal with a minimum thickness of 1.2 mm. The tank should be free from defects and have dimensions of 100*100 cm and a height of 100 cm, with legs of a thickness and height</p>	<p>ملحومة جيداً بفتحة 0.5 × 0.5 سم وسماكة 2 مم على فوهة المثبتة في الأنبوب.</p> <p>- يشمل السعر جميع تكاليف المواد والعمالة والأدوات والنقل وكل ما هو ضروري لإكمال العمل بشكل صحيح.</p> <p>10- <u>تقديم وتركيب شبك معدني مزيبق:</u></p> <p>- تقديم وتركيب شبك معدني مزيبق قطر السلك 3 مم و بارتفاع 2 م ويشمل السعر أجور التركيب و التثبيت على الاعمدة المعدنية و تنفيذ عروات معدنية على الاعمدة المعدنية لتثبيت الشبك اضافة الى تقديم وتثبيت أعمدة من الحديد المدهون ثلاث طبقات مثبتة ضمن قاعدة وبتباعد لايزيد عن 4م قطر 2.5 انش بطول 3م وسماكة من (1.8-2 مم) وبروفيل 3*3 سم للوصل بين الأعمدة اضافة الى تركيب باب بوابة سحب .</p> <p>- يشمل السعر تركيب المفصلات و القفل و كل ما يلزم لاتمام العمل.</p> <p>11- <u>تقديم وتركيب خزان مياه معدني 1000 ليتر</u></p> <p>- تقديم وتركيب خزان مياه معدني 1000 ليتر من الحديد المزهر سماكة 1.2 مم مع حنفيه نحاس 0.5 انش حسب</p>	<p>çubuğun kaynaklanmasıyla tavan döşemesinin içine sabitlenecektir. Boruya sabitlenen nozüle, 0,5 x 0,5 cm deliği ve 2 mm kalınlığı olan iyi kaynaklanmış bir metal süzgeçten yapılmış bir kapak sabitlenir.</p> <p>- Fiyata tüm malzeme, işçilik, alet, nakliye ve işi düzgün bir şekilde tamamlamak için gereken her şey dahildir.</p> <p>10- <u>Galvanizli metal hasır temini ve montajı:</u></p> <p>Tel çapı 3 mm ve yüksekliği 2 m olan galvanizli metal ağır temini ve montajı. Fiyat, metal direklere montaj ve sabitleme ücretlerini ve ağırları sabitlemek için metal direklere metal pabuçların uygulanmasını ve ayrıca bir taban içine monte edilmiş 3 kat üzerine boyadıkları fabrikasyon demir kolonların sağlanması ve montajını içerir ve 4 m'den fazla olmayan bir aralık, 2 çap. 5 inç, 3 m uzunluğunda ve (1.8-2) mm kalınlığında ve direkler arasında bağlantı kurmak için (3*3) cm profil ve ayrıca çit için hareketli bir demir kapı takılması.</p> <p>Fiyat, menteşelerin ve kilidin montajını ve işi tamamlamak için gerekli her şeyi içerir.</p> <p>11- <u>Metal su deposu 1000 litre:</u></p> <p>Galvanizli demirden yapılmış, 1,2 mm kalınlığında, 0,5 inç bakır musluklu, 1000 litrelik metal su deposunun ekli</p>
--	---	---

<p>determined by the supervising authority.</p> <p>In addition to PPR pipe works with accessories to connect water to the tank and extend a water point to a room with the installation of the float valve and all supplies to complete the work.</p> <p>12- Providing and installing flex panels:</p> <p>Providing and installing flex panels as follows:</p> <ul style="list-style-type: none"> - 10 warning boards measuring 50*50cm - An identification board measuring 100 * 150 cm. <p>13-Supply and installation of a gate valve, 100mm with flanges:</p> <p>Supply and installation of a gate valve, PN 10, diameter 100 mm with flanges, welding, gasket, and screws and all necessary according to engineer instructions.</p> <p>The required slash shall be of the drawer type of different types and shapes, of the finest types, and of the type with the prescribed pressure to withstand the pressure, testing and operation of the project.</p> <p>And it must be made of metals or metal mixtures that are resistant to</p>	<p>توجيهات المهندس المشرف مع كل مايلزم</p> <ul style="list-style-type: none"> - يشمل نطاق العمل توريد وتركيب وتمديد خزان مياه سعة 1000 لتر مصنوع من الصفائح المعدنية المجلفنة بسماكة لا تقل عن 1.2 مم. يجب أن يكون الخزان خاليًا من العيوب وأبعاده 100 * 100 سم وارتفاعه 100 سم وأن تكون الأرجل بسماكة وارتفاع تحددها الجهة المشرفة. - بالإضافة لأعمال أنابيب PPR مع الأكسسوارات لتوصيل المياه للخزان وتمديد نقطة مياه لغرفة مع تركيب الفواشة وجميع اللوازم لاتمام العمل. <p>12-تقديم وتركيب لوحات فليكس :</p> <p>تقديم وتركيب لوحات (فليكس) على الشكل التالي :</p> <ul style="list-style-type: none"> - 10 لوحة تحذيرية قياس 50*50سم - لوحة تعريفية قياس 100*150سم. <p>13- (سكورة جارور 100مم بفلنجات) :</p> <p>تقديم وتركيب صمام جارور, قطر 100 مم, PN 10 مع فلنجات ولحام, براغي وجلدة, وكل ما يلزم وفق توجيهات المهندس المشرف.</p> <p>تكون السكورة المطلوبة من النوع الجارور على اختلاف انواعها واشكالها ومن اجود</p>	<p>şemalara göre sağlanması ve montajı ve gerekli tüm mühendislik hizmetleri. İşin kapsamı, minimum 1,2 mm kalınlığında galvanizli sacdan yapılmış 1000 litrelik bir su deposunun tedarik edilmesini, kurulmasını ve uzatılmasını içerir. Depo hatasız olmalı ve 100*100 cm boyutlarında ve 100 cm yüksekliğinde olmalı, ayakları denetim otoritesi tarafından belirlenen kalınlık ve yükseklikte olmalıdır.</p> <p>12-Flex panellerin temini ve montajı:</p> <p>Aşağıdaki gibi esnek panellerin sağlanması ve kurulması:</p> <ul style="list-style-type: none"> - 50*50cm ölçülerinde 10 adet uyarı panosu - 100*150 cm ölçülerinde bir tanımlama panosu. <p>13- 100 mm flanşlı sürgülü vana temini ve montajı:</p> <p>PN 10, 100 mm çapında bir sürgülü vananın flanşları, kaynağı, contası ve vidaları ve mühendis talimatlarına göre gerekli olan her şey ile birlikte temini ve montajı.</p> <p>Gerekli eğik çizgi, farklı tip ve şekillerde çekmece tipinde, en ince tiplerde ve projenin basıncına, testine ve çalışmasına dayanacak öngörülen basınca sahip tipte olacaktır.</p> <p>Ve oksidasyona, korozyona, ısıya, basınca ve tüm farklı gerilimlere dayanıklı</p>
--	--	---

<p>oxidation, corrosion, heat, pressure, and all different stresses.</p> <p>14- <u>Agricultural polyethylene pipe works:</u></p> <p>Supplying and installing water pipes flexible HDPE, diameter 110mm, of high quality with connection, installation and drilling holes according to the specified places and all necessary Accessories (T- cap - elbowetc.)according to the engineer instructions with a flushing end at a 45-degree angle.</p> <p>15- <u>Submersible pump:</u></p> <p>1- The sludge removal pump must be according to the specifications mentioned (lift and flow) within the bill of quantities and with the appropriate capacity, which has the approval of the supervising engineer.</p> <p>2- It must be designated for pumping sewage and particles with diameters (20-80) mm, and it must be able to work within the sewage water in the septic tank and able for pumping liquids with a density of 1.2 tons/m³ and suitable for work under conditions that are It has a pH (5-10).</p> <p>3- It must be equipped with a special system for cooling the electric motor.</p> <p>4- The impeller must be made from metal.</p>	<p>الانواع ومن الطراز ذي الضغط المقرر لتحمل ضغط وتجريب وتشغيل المشروع.</p> <p>ويجب ان تكون مصنوعة من معادن او خلائط معدنية مقاومة للتآكل والحرارة والضغط وكافة الاجهادات المختلفة.</p> <p>14- <u>اعمال انابيب بولي ايتيلين زراعي:</u></p> <p>تزويد وتركيب انابيب مياه HDPE, مرنة قطر 110 مم, بجودة عالية مع التوصيل والتركيب, والثقيب حسب الاماكن المحددة وكل ما يلزم من اكسسوارات (تي - سدة - كوع الخ) حسب تعليمات المهندس مع شطفة لنهاية الانبوب بزاوية 45 درجة</p> <p>15- <u>المضخة الغاطسة (القاذورة):</u></p> <p>1- يجب ان تكون مضخة تفريغ الحمأة (القاذورة) بحسب المواصفات الواردة (الرفع و الغزارة) ضمن جداول الكميات وبالاستطاعة المناسبة والتي تحوز على موافقة مهندس الاشراف.</p>	<p>metallerden veya metal karışımlarından yapılmalıdır.</p> <p>14-<u>Tarımsal polietilen boru işleri:</u></p> <p>Su borularının esnek HDPE, çapı 110mm, yüksek kalitede, belirtilen yerlere göre bağlantı, montaj ve delme delikleri ve gerekli tüm Aksesuarlar (T- kapak - dirsek vb.) ile mühendis talimatlarına göre 45 derecelik açıda bir yıkama ucu ile tedarik edilmesi ve montajı.</p> <p>15- <u>Dalgıç pompa:</u></p> <p>1- Çamur uzaklaştırma pompası, metraj cetvelinde belirtilen özelliklere (kaldırma ve debi) uygun ve kontrol mühendisinin onayını almış uygun kapasitede olmalıdır.</p> <p>2- (20-80) mm çapındaki pis su ve partikülleri pompalamak için tasarlanmış olmalı ve fosseptikteki pis su içinde çalışabilmeli ve 1.2 ton/m³ yoğunluğa sahip sıvıları pompalayabilmeli ve pH (5-10) olan koşullar altında çalışmaya uygun olmalıdır.</p> <p>3- Elektrik motorunu soğutmak için özel bir sistem ile donatılmış olmalıdır.</p> <p>4- Çark metalden yapılmış olmalıdır.</p> <p>5- Pompayı septik tank içindeki pislikte çalıştırmaya uygun, uzunluğu 5 metreden az olmayan bir elektrik kablosu ile donatılmış olmalıdır.</p>
--	---	--

<p>5- It must be equipped with an electric cable suitable for running the pump in dirt within the septic tank, with a length of not less than 5 meters.</p> <p>6- It must be equipped with Protection sensor against dry running (float valve) to stop when the water level drops to the level of the pump inlet.</p> <p>7- The motor coil must be made of copper and the number of revolutions not less than 2800 revolutions per minute. The outer motor body must be made of resisted rust metal, in addition to the application of the IP68 protection system.</p> <p>8- A technical catalogues issued by the factory must be provided that explains the technical specifications and quality certificates of the pump before supplying it and obtaining the approval of the supervising engineer.</p> <p>The price includes the cost of installing within the septic tank, installation on metal pipes, electrical connection, and all necessary accessories to function properly.</p> <p><u>16-Providing and implementing the works of waterproofing:</u></p> <p>-Waterproof coating that is highly elastic, cementitious with modified polymer emulsion, 2 components (Cement-based powder + modified polymeric</p>	<p>2-يجب ان تكون مخصصة لشطف مياه الصرف الصحي التي تحتوي اجسام بحجم (20-80) مم وان تكون قابلة للعمل ضمن مياه الصرف الصحي في الجورة الفنية و قادرة على ضخ السوائل بكثافة 1.2 طن/م³ وصالحة للعمل ضمن ظروف يكون فيها ال PH (5-10).</p> <p>3-يجب ان تكون مزودة بنظام خاص لتبريد المحرك الكهربائي.</p> <p>4-يجب ان تكون البراونة معدنية.</p> <p>5-يجب ان تكون امزودة بكبل كهربائي مناسب لتشغيل القاذورة ضمن الجورة الفنية وبطول لا يقل عن 5 متر.</p> <p>6-يجب ان تكون مزودة بحساس منع دوران على الناشف(فواشة) لتفصل عند هبوط مستوى المياه لمستوى مضخة التفريغ.</p> <p>7-يجب ان يكون ملف المحرك من النحاس و بعدد دورات لا يقل عن 2800 دورة بالدقيقة كما يجب ان يكون جسم المحرك الخارجي من المعدن المقاوم للصدأ إضافة الى تطبيق نظام الحماية IP68</p> <p>8-يجب ان يتم توفير نشرة فنية صادرة عن المصنع توضح المواصفات الفنية و شهادات الجودة عن المضخة قبل توريدها و اخذ موافقة مهندس الاشراف عليها. يشمل السعر كلفة التنزيل و التركيب ضمن الجورة الفنية و التثبيت على القساطل المعدنية و التوصيل الكهربائي و كل ما يلزم من إكسسوارات لتعمل بشكل صحيح.</p> <p><u>16- تقديم و تنفيذ اعمال العزل المائي:</u></p> <p>- طلاء مقاوم للماء عالي المرونة بأساس اسمنتي ومستحلب بوليميري معدل مولف من مكونين (بودرة بأساس اسمنتي+</p>	<p>6- Su seviyesi pompa giriş seviyesine düştüğünde durması için kuru çalışmaya karşı koruma sensörü (şamandıralı vana) ile donatılmış olmalıdır.</p> <p>7- Motor bobini bakırdan yapılmış olmalı ve devir sayısı dakikada 2800 devirden az olmamalıdır. Dış motor gövdesi, IP68 koruma sisteminin uygulanmasına ek olarak, paslanmaya karşı dirençli metalden yapılmış olmalıdır.</p> <p>8- Pompa temin edilmeden ve kontrol mühendisinin onayı alınmadan önce pompanın teknik özelliklerini ve kalite belgelerini açıklayan fabrika tarafından yayınlanmış bir teknik katalog temin edilmelidir.</p> <p>Fiyata fosseptik içine montaj, metal borulara montaj, elektrik bağlantısı ve düzgün çalışması için gerekli tüm aksesuarlar dahildir.</p> <p><u>16-Su yalıtımı işlerinin sağlanması ve uygulanması:</u></p> <p>-Yüksek elastikiyete sahip, modifiye polimer emülsiyonlu çimento esaslı, 2 bileşenli (Çimento esaslı toz + modifiye polimerik emülsiyon) su geçirmez kaplama Ürünün teknik bülteninde belirtilen uygulama yöntemine uygun bir şekilde tam homojenliğe</p>
---	---	--

<p>emulsion) It is mixed mechanically using an electric mixer at a constant speed until complete homogeneity in a manner consistent with the method of application referred to in the technical bulletin of the product. The waterproofing coating is applied on two layers in an orthogonal manner and with a thickness ranging between (1mm - 2 mm). Through a workshop specialized in waterproofing works.</p> <p>- The waterproofing materials must be of a well-known brand approved by the supervising engineer, and the waterproofing materials must be manufactured according to an approved standard specification and are intended for isolating surfaces in contact with drinking water and do not contain any toxic materials or any materials that cause harm to public health.</p> <p>- The waterproofing material must be suitable and intended for positive pressure water, and is characterized by resistance to chlorides, resistance to temperature changes, and safe when in contact with drinking water.</p> <p>-Casting joints, expansion joints, weaknesses or in tanks must be reinforced with weber tape PE14 before implementing the second layer of waterproofing coat according to the directives of the supervising engineer.</p>	<p>مستحلب بوليميري معدل) يتم الخلط ميكانيكيا باستخدام مثقب الخلط الكهربائي وبسرعة ثابتة حتى التجانس التام بشكل يتوافق مع طريقة التطبيق المشار اليها بالنشرة الفنية للمنتج و يتم تنفيذ الطلاء العازل على طبقتين بشكل متعامد وبسماكة تتراوح بين (1مم - 2مم) وذلك عن طريق ورشة متخصصة بأعمال العزل المائي.</p> <p>- يجب ان تكون مواد العزل من ماركة معروفة وموافق عليها من قبل المهندس المشرف ومواد العزل مصنعة وفق مواصفة قياسية معتمدة ومخصصة لعزل السطوح الملامسة لمياه الشرب و لا تحتوي على أي مواد سامة أو أي مواد تحدث ضررا على الصحة العامة.</p> <p>- يجب أن تكون مادة العزل مناسبة ومخصصة للعزل الايجابي وتمتاز بمقاومة للكوريدات ومقاومة لتغيرات درجة الحرارة وأمنة عند التلامس مع مياه الشرب.</p> <p>- يجب تسليح فواصل الصب وفواصل التمدد وأماكن الضعف أوالتعشيش في الخزانات بشبك بوليستر(weber tape PE14)</p>	<p>kadar sabit hızda elektrikli bir karıştırıcı kullanılarak mekanik olarak karıştırılır. Su yalıtım kaplaması, su yalıtım işlerinde uzmanlaşmış bir atölye aracılığıyla ortogonal bir şekilde ve (1 mm - 2 mm) arasında değişen bir kalınlıkta iki kat halinde uygulanır.</p> <p>-Su yalıtım malzemeleri denetçi mühendis tarafından onaylanmış tanınmış bir markaya ait olmalı ve su yalıtım malzemeleri onaylanmış standart bir spesifikasyona göre üretilmeli ve içme suyu ile temas eden yüzeyleri izole etmek için tasarlanmış olmalı ve herhangi bir toksik madde veya halk sağlığına zarar veren herhangi bir malzeme içermemelidir.</p> <p>Su yalıtım malzemesi uygun ve pozitif basınçlı su için tasarlanmış olmalı ve klorürlere karşı direnç, sıcaklık değişimlerine karşı direnç ve içme suyu ile temas ettiğinde güvenli olmalıdır. Döküm derzleri, genleşme derzleri, zayıflıklar veya tanklar, denetleyici mühendisin direktiflerine göre ikinci kat su yalıtım katmanı uygulanmadan önce weber bant PE14 ile güçlendirilmelidir. Yalıtım malzemesinin uygulanması sırasında çevrenin sıcaklığı (+5 ile +30) santigrat derece arasında</p>
--	---	--

<p>-The temperature of the surrounding environment during the application of the insulating material must range between (+5 and +30) degrees Celsius, and it must not be exposed to rain or water spray during the first 24 hours of applying the waterproofing coat.</p> <p>- A time interval should be left between the first layer and the next by one day to ensure the drying of the first layer.</p> <p>-Consumption of waterproofing material per area unit(m2): 3 – 3,5 kg admixture of powder and polymeric emulsion to achieve a thickness of 2 mm for 1m2. It is not allowed to add water or any other materials.</p> <p>- The price includes preparing the surface required to be insulated against water (cleaning the surface well and removing impurities, dust and dirt), waterproofing coat material, necessary equipment and tools, scaffolding, labor and everything necessary to complete the work in a correct technical manner and according to the directives of the supervising engineer.</p>	<p>قبل تنفيذ الطبقة الثانية من العازل وفق توجيهات المهندس المشرف.</p> <p>- يجب أن تتراوح حرارة الوسط أثناء تطبيق المادة العازلة بين (+5 و +30) درجة مئوية ويجب ألا تتعرض للأمطار أو الرش بالمياه خلال ال 24 ساعة الاولى من تطبيق العازل.</p> <p>- يجب ترك فاصل زمني بين الطبقة الاولى والتي تليها بمقدار يوم واحد لضمان جفاف الطبقة الاولى.</p> <p>- الاستهلاك من المادة العازلة لوحدة المساحة (م2): 3-3.5 كغ/م2 مزيج من البودرة والمستحلب البوليميري لتحقيق سماكة 2مم ولايسمح باضافة الماء أو اي مواد أخرى.</p> <p>-السعر يشمل تهيئة السطح اللازم عزله (تنظيف السطح جيدا وازالة الشوائب والغبار والأتربة) ومادة العزل والمعدات والادوات اللازمة والسقائل والعمالة وكل مايلزم لاتمام العمل بطريقة فنية صحيحة ووفق توجيهات المهندس المشرف.</p>	<p>olmalı ve su yalıtım katının uygulandığı ilk 24 saat boyunca yağmur veya su spreyine maruz kalmamalıdır. İlk katın kurumasını sağlamak için ilk kat ile sonraki kat arasında bir gün zaman aralığı bırakılmalıdır.</p> <p>Alan birimi (m2) başına su yalıtım malzemesi tüketimi: 1m2 için 2 mm kalınlık elde etmek için 3 - 3,5 kg toz ve polimerik emülsiyon karışımı. Su veya başka herhangi bir malzeme eklenmesine izin verilmez.</p> <p>- Fiyata, suya karşı yalıtılması gereken yüzeyin hazırlanması (yüzeyin iyice temizlenmesi ve kirliliklerin, tozun ve kirin giderilmesi), su yalıtım kaplama malzemesi, gerekli ekipman ve aletler, iskele, işçilik ve işin doğru bir teknik şekilde ve denetleyici mühendisin direktiflerine göre tamamlanması için gerekli her şey dahildir.</p>
---	---	---

<p style="text-align: center;"><u>Chapter 3</u> <u>Contractual Notes</u></p>	<p style="text-align: center;"><u>الفصل الثالث</u> <u>ملاحظات عقدية</u></p>	<p style="text-align: center;"><u>Bölüm 3</u> <u>Sözleşme Notları</u></p>
<p>Receiving work site under the supervision of the WASH supervising committee in GOAL.</p> <p>All materials and works which are not approved by the WASH supervising committee in GOAL, shall be rejected. The Contractor shall clean the work site well and completely, immediately after completing work.</p> <p>The transportation costs of transporting labor, materials, machinery, and equipment to the work site shall be charged against the prices.</p> <p>The Contractor shall be reimbursed for the value of the actual implemented works and from the materials of the estimative statement. The contractor may not claim any compensation for any excessive quantities mentioned in the estimate statement and is not actually implemented or the costs of any unneeded implemented works. In addition, the contractor may not claim any compensation, or any formal case related to this topic.</p> <p>All materials and works are subject to the Book of Technical Conditions, estimative statement, drawings, and instructions.</p>	<p>استلام موقع العمل بإشراف لجنة الإشراف في برنامج الووش في منظمة غول تعتبر جميع المواد والأعمال مرفوضة مالم توافق عليها لجنة الإشراف في برنامج الووش في منظمة جولوعلى المتعهد تنظيف موقع العمل بشكل كامل وجيد بعد الانتهاء من الأعمال فوراً محمل على الأسعار كلفة الوصول لمختلف مواقع العمل للمواد واليد العاملة والآلات والآليات وكل مايلزم يصرف للمتعهد قيمة الأعمال المنفذة فعلاً ومن مواد الكشف التقديري وأي كمية زائدة في الكشف لم تنفذ أو أي عمل ليس له لزوم ولم ينفذ لكافة الأعمال لا يحق للمتعهد المطالبة بأي تعويضات أو أي دعوى رسمية خاصة بهذا الموضوع.</p> <p>جميع المواد والأعمال خاضعة لدفاتر الشروط الفنية والكشف التقديري والمخططات والتعليمات .</p>	<p>GOAL'deki WASH denetleme komitesinin gözetimi altında çalışma sahasını teslim almak. GOAL'deki WASH denetleme komitesi tarafından onaylanmayan tüm malzemeler ve işler reddedilecektir. Yüklenici, işi tamamladıktan hemen sonra çalışma sahasını iyi ve eksiksiz bir şekilde temizleyecektir. İşçilik, malzeme, makine ve ekipmanın çalışma sahasına taşınması için yapılan nakliye masrafları fiyatlara yansıtılacaktır. Yükleniciye, fiilen uygulanan işlerin değeri ve keşif özetindeki malzemelerden geri ödeme yapılacaktır. Yüklenici, keşif özetinde belirtilen ve fiilen uygulanmayan fazla miktarlar veya gereksiz uygulanan işlerin maliyetleri için herhangi bir tazminat talep edemez. Ayrıca, yüklenici herhangi bir tazminat talebinde bulunamaz veya bu konuyla ilgili herhangi bir resmi dava açamaz. Tüm malzemeler ve işler Teknik Koşullar Kitabına, keşif özetine, çizimlere ve talimatlara tabidir.</p>

<p>Contract Execution Period: The period of execution of the contract is (70) calendar days starting from the day following the date of signing the contract.</p> <p>Payment terms: No payment is made before completion of the work performed (Contractor receives no payment if all contract items are not fully completed).</p>	<p>مدة تنفيذ العقد: إن مدة تنفيذ العقد هي (70) يوم تقويمي تبدأ من اليوم التالي لتاريخ لتوقيع العقد</p> <p>شروط الدفع: لا يتم الدفع قبل إتمام العمل المنجز (لا يتلقى المقاول أي دفعة في حالة عدم اكتمال جميع بنود العقد بالكامل)</p>	<p>Sözleşme Yürütme Süresi: Sözleşmenin uygulanma süresi, sözleşmenin imzalandığı tarihi takip eden günden başlayarak (70) takvim günüdür.</p> <p>Ödeme şartları: Yapılan iş tamamlanmadan ödeme yapılmaz (tüm sözleşme maddeleri tam olarak tamamlanmamışsa Yükleniciye ödeme yapılmaz).</p>
Essential Criteria	المعايير الأساسية	Temel Kriterler
<ol style="list-style-type: none"> The interested applicants should approve that their company has one civil engineer at least. The period of execution of the contract is not more than (70) calendar days. The company should have a Turkish company registration and have the ability to implement in Northern Aleppo. 	<ol style="list-style-type: none"> يجب على المتقدمين اثبات ان الشركة تمتلك مهندس مدني واحد على الأقل. مدة تنفيذ العقد لا تزيد عن 70 يوم تقويمي. أن تكون الشركة مسجلة كشركة تركية ولها القدرة على التنفيذ في شمال حلب. 	<ol style="list-style-type: none"> İlgilenen başvuru sahipleri, şirketlerinde en az bir inşaat mühendisi olduğunu onaylamalıdır. Sözleşmenin uygulanma süresi (70) takvim gününden fazla değildir. Şirketin bir Türk şirket kaydına sahip olması ve Kuzey Halep'te uygulama kabiliyetine sahip olması gerekmektedir.

Award criteria 60% technical capability and Experience and Price 40 %

معايير المنح 60% للقدره الفنية والخبرة و 40% للسعر

Ödül kriterleri %60 teknik yeterlilik ve deneyim ve %40 fiyat

Supplier Evaluation Criteria for Wastewater Treatment Plant

معايير تقييم الموردين لمحطة معالجة مياه الصرف الصحي

Atıksu Arıtma Planı için Tedarikçi Değerlendirme Kriterleri

Technical Capability / القدرة التقنية / Teknik Kapasite	60%	MoVs ألية التحقق
1.1 Proven experience in designing and implementing wastewater treatment plants, specially ABR and wetland systems. خبرة مثبتة في تصميم وتنفيذ محطات معالجة مياه الصرف الصحي وخاصة أنظمة ABR والأراضي الرطبة. Atıksu arıtma tesislerinin, özellikle ABR ve sulak alan sistemlerinin tasarlanması ve uygulanmasında kanıtlanmış deneyim.	30%	Contracts and CCR عقود وشهادة إتمام Sözleşmeler ve CCR
To be considered a valid contract, the minimum value must be no less than \$25,000 لكي يتم اعتبار العقد صالحًا، يجب ألا تقل القيمة الدنيا عن 25000 دولار Geçerli bir sözleşme olarak kabul edilebilmesi için asgari değerin 25.000 \$'dan az olmaması gerekir		
1 contract / عقد واحد / 1 sözleşme	5	
2 contracts / عقدان / 2 sözleşme	10	
3 contracts / ثلاث عقود / 3 sözleşme	15	
4 contracts / أربعة عقود / 4 sözleşme	20	
5 Contracts and more / خمسة عقود وأكثر / 5 sözleşme veya fazlası	25	
Location-Based Points / النقاط بناء على الموقع / Konum Bazlı Puanlar:		
Additional points will be awarded based on the location of the implemented wastewater treatment plants: سيتم منح نقاط إضافية بناءً على موقع محطات معالجة مياه الصرف الصحي التي تم تنفيذها: Uygulanan atıksu arıtma tesislerinin konumuna göre ek puan verilecektir:		
At least two of the implemented Projects in Syria على الأقل اثنان من المشاريع المنفذة في سوريا Suriye'de uygulanan Projelerden en az 2 Proje	5	
All implemented projects in Türkiye جميع المشاريع المنفذة في تركيا Türkiyede uygulanan tüm Projeler	0	

1.2 Experience in implementing infrastructure work such as establishment of waterworks and sewage network الخبرة في تنفيذ أعمال البنية التحتية مثل إنشاء شبكات المياه والصرف الصحي Su şebekesi ve kanalizasyon şebekesi kurulumu gibi altyapı çalışmalarının uygulanmasında deneyim	25%	Contracts and CCR عقود وشهادة إتمام Sözleşmeler ve CCR
To be considered a valid contract, the minimum value must be no less than \$15,000 لكي يتم اعتبار العقد صالحًا، يجب ألا تقل القيمة الدنيا عن 15000 دولار Geçerli bir sözleşme olarak kabul edilebilmesi için asgari değer 15.000\$'dan az olmaması gerekir		
1 contract / عقد واحد / 1 sözleşme	5	
2 contracts / عقدان / 2 sözleşme	10	
3 contracts / ثلاث عقود / 3 sözleşme	15	
4 contracts / أربعة عقود / 4 sözleşme	20	
5 Contracts and more / خمسة عقود وأكثر / 5 sözleşme veya fazlası	25	
1.3 Qualified personnel / الموظفين المؤهلين / Kalifiye Personel	5%	CV and certificates شهادات وسيرة ذاتية CV ve sertifikalar
Presence of an environmental engineer, or engineering degree with at least one year's experience in wastewater treatment plants execution. وجود مهندس بيئي أو حاصل على شهادة هندسة مع خبرة لا تقل عن سنة في تنفيذ محطات معالجة مياه الصرف الصحي. En az bir yıllık atık su arıtma tesisi işletmeciliği tecrübesine sahip çevre mühendisi veya mühendislik mezunu olması.	5	

Notes:

- Experience is proven by attaching a copy of the contract with a completion certificate (CCR) or any official document proving the completion of the work with details.
- Qualified personnel are proven by attaching the certificate and CV.

ملاحظات :

- يتم اثبات الخبرة عن طريق ارفاق نسخة عن العقد مع شهادة اتمام أو أي مستند رسمي يثبت إكمال العمل مع التفاصيل.
- يتم اثبات الموظفين المؤهلين بإرفاق الشهادة والسيرة الذاتية.

Notlar:

- Deneyim, sözleşmenin bir kopyasının, tamamlanma sertifikası (CCR) veya işin tamamlandığını ayrıntılarıyla kanıtlayan herhangi bir resmi belgenin eklenmesiyle kanıtlanır.
- Nitelikli personel, sertifika ve özgeçmiş eklenerek kanıtlanır.

GOAL

PROJECT NAME :
**Implementation of
 ABR & WL treatment
 plant in Kafra village**

DESCRIPTION:

- Site plan
- WL treatment plan

AÇIKLAMA

- YERLEŞİM PLANI
- WL uygulama planı

SHEET NO.

1/ 8

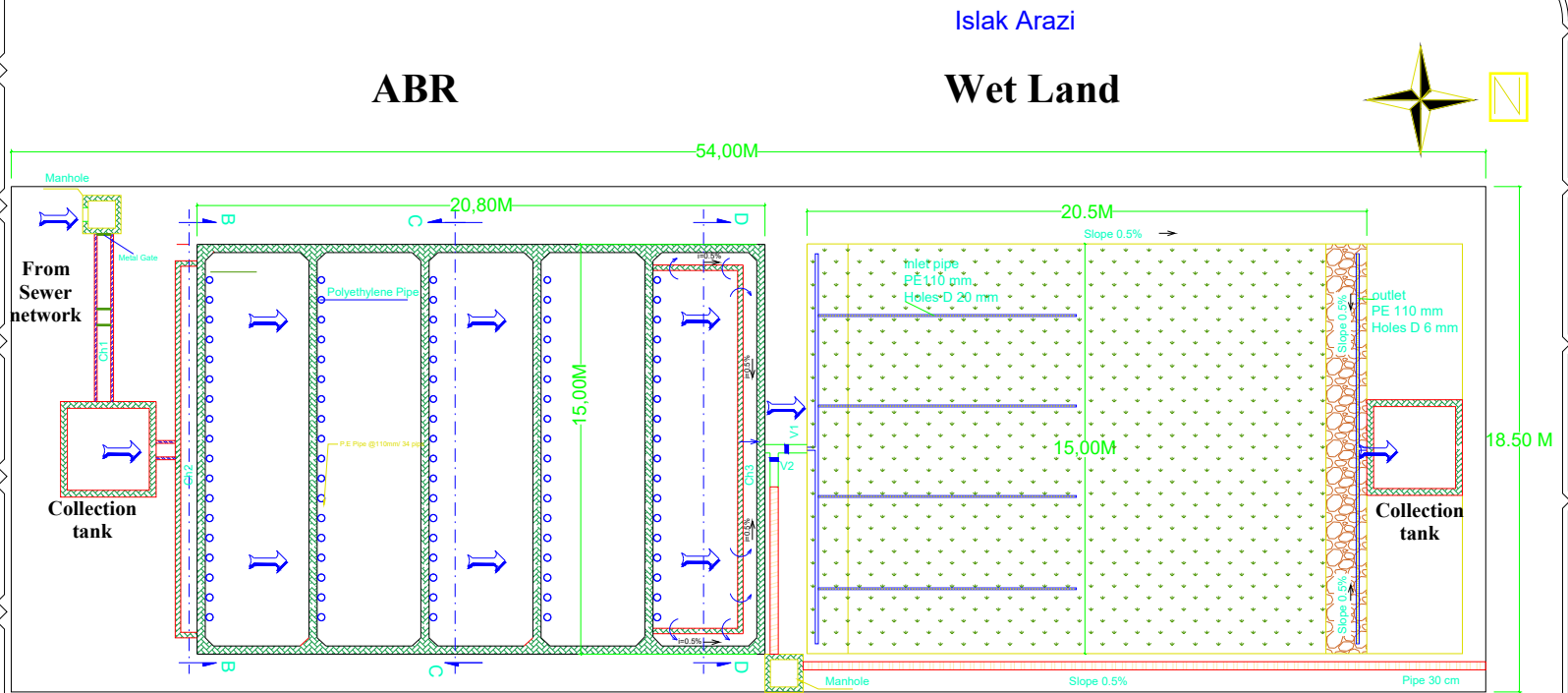

Site plan

-YERLEŞİM PLANI

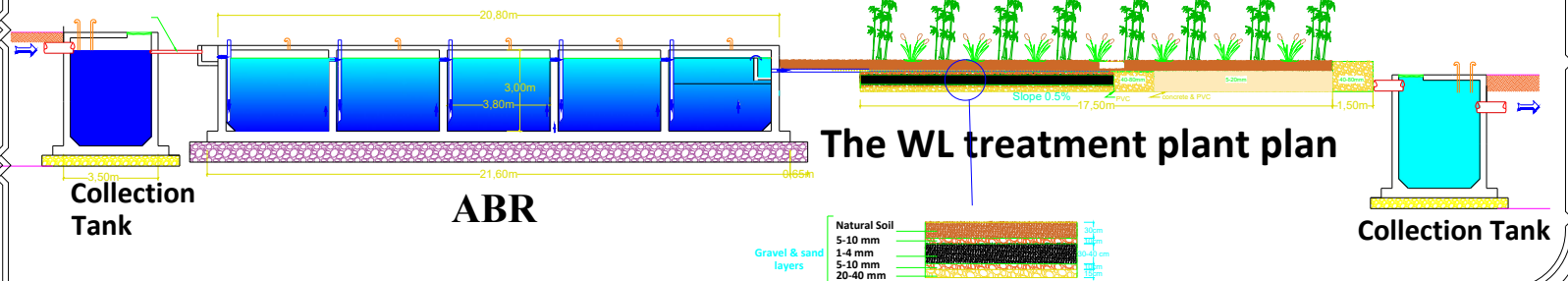

The WL treatment plant plan

GOAL

PROJECT NAME :
Implementation of
ABR & WL treatment
plant in Kafra village

DESCRIPTION:

ABR plan:

SHEET NO.

2 / 8

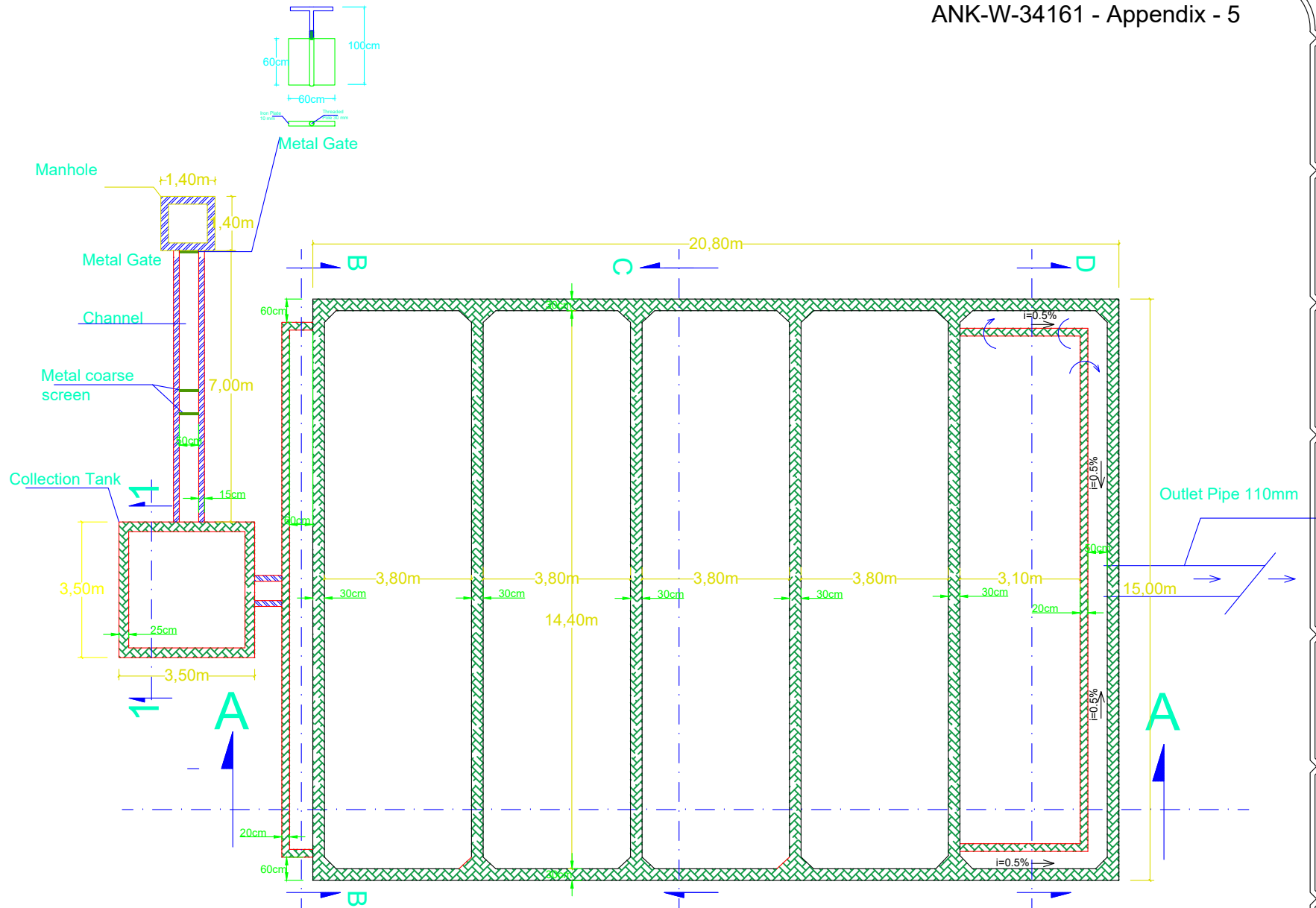

The ABR plan

GOAL

PROJECT NAME :

Implementation of ABR & WL treatment plant in Kafra village

DESCRIPTION:

Section A-A

Notes:

- Concrete grade 350 kg/m³ in Channel No.1
- Concrete grade 400 kg/m³ in Channel No.2 & No.3

Not lar :

- Kanal No.1'de beton sınıfı 350 kg/m³
- Kanal No.2 ve No.3'te beton sınıfı 400 kg/m³

SHEET NO.

3 / 8

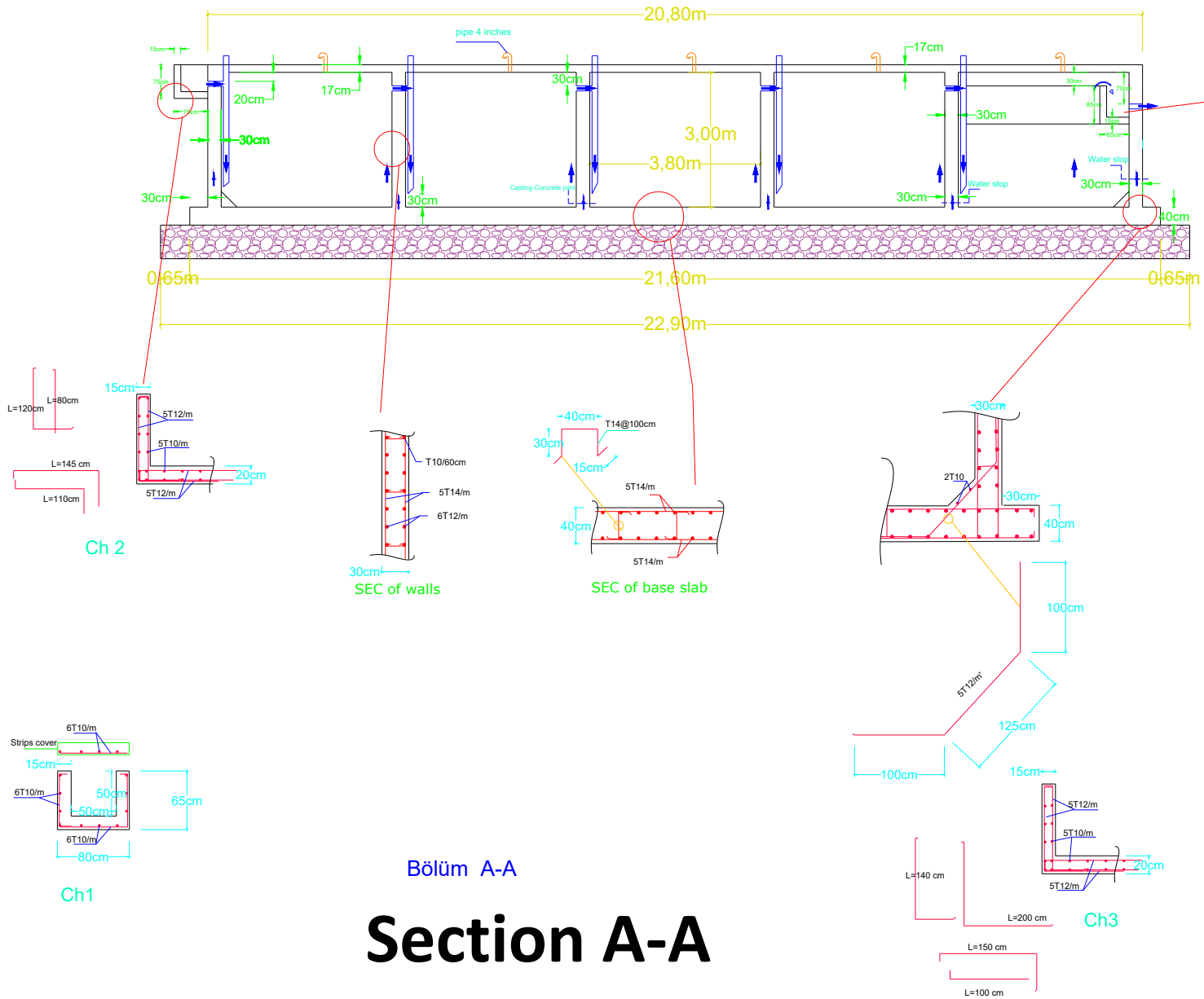

Bölüm A-A

Section A-A

GOAL

PROJECT NAME :

Implementation of ABR & WL treatment plant in Kafra village

DESCRIPTION:

Section C-C

SEC 1-1

SEC 2-2

AÇIKLAMA :

BÖLÜM C-C

BÖL. 1-1

BÖL. 2-2

SHEET NO.

4 / 8

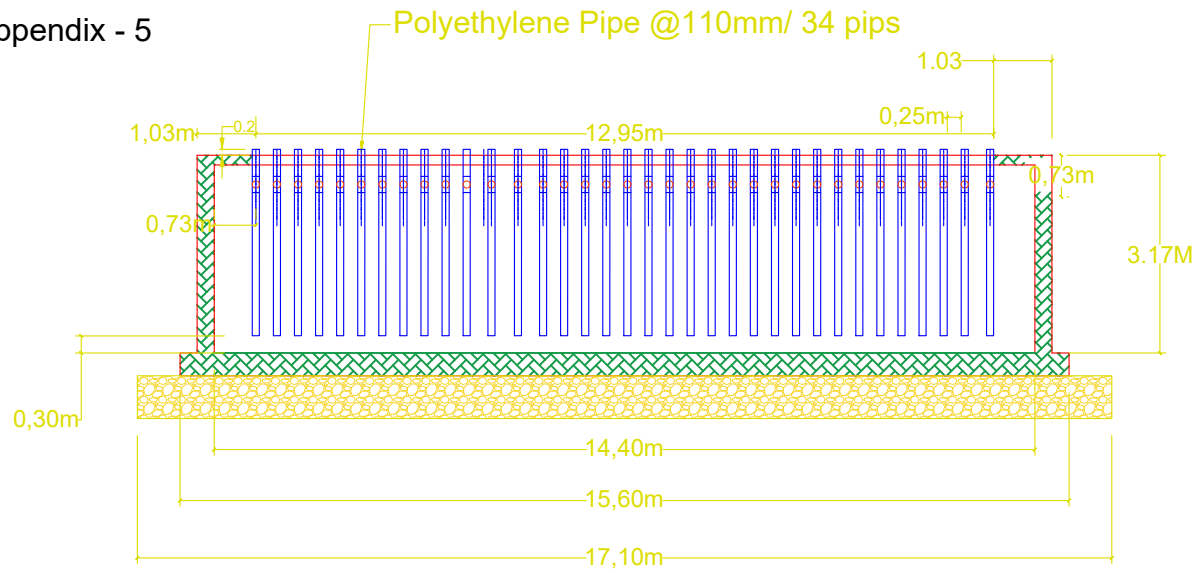

Section C-C

Bölüm C-C

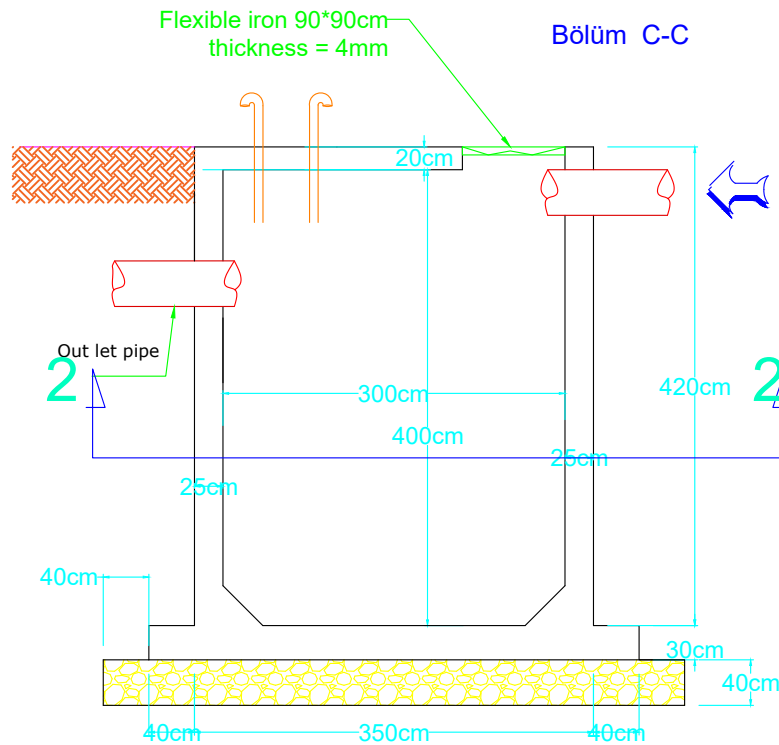

SEC 1-1

Collection Tank

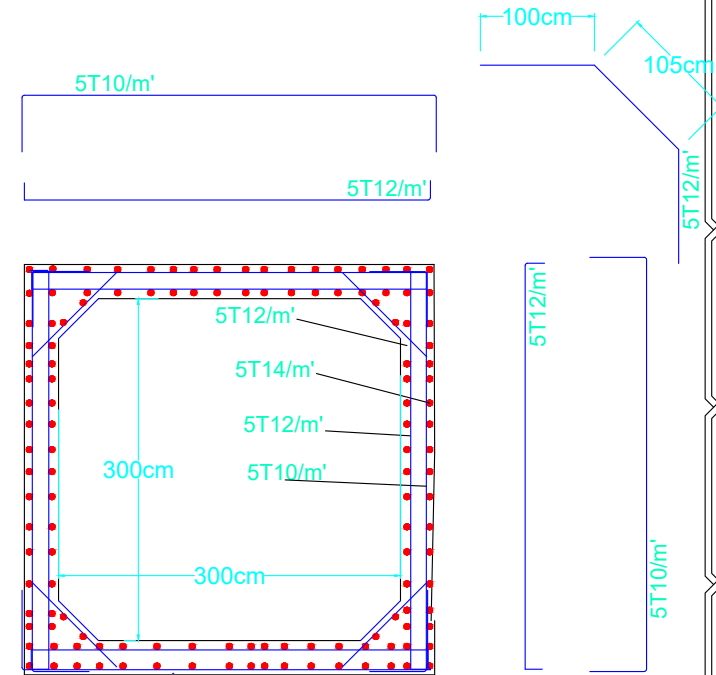

SEC 2-2

GOAL

PROJECT NAME :

Implementation of ABR & WL treatment plant in Kafra village

DESCRIPTION:

Structural Details

AÇIKLAMA

Yapısal Detaylar

SHEET NO.

5 / 8

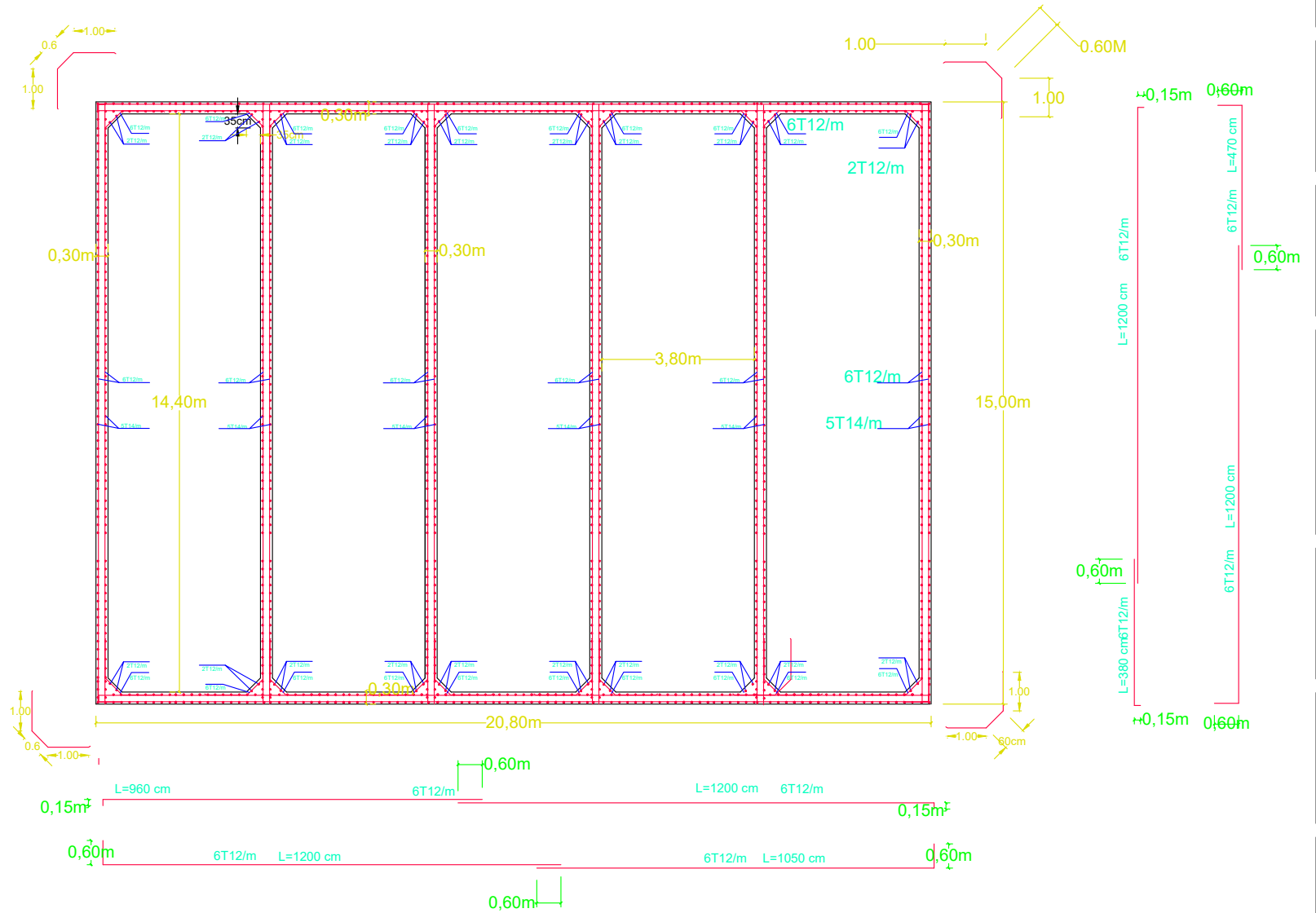

Yapısal Detaylar
Structural Details

GOAL

PROJECT NAME :

Implementation of ABR & WL
treatment plant in Kafra village

DESCRIPTION:

Section D-D

Structural
Detail-02

AÇIKLAMA :
Bölüm D-D
Yapısal
D etay -02

SHEET NO.

6 / 8

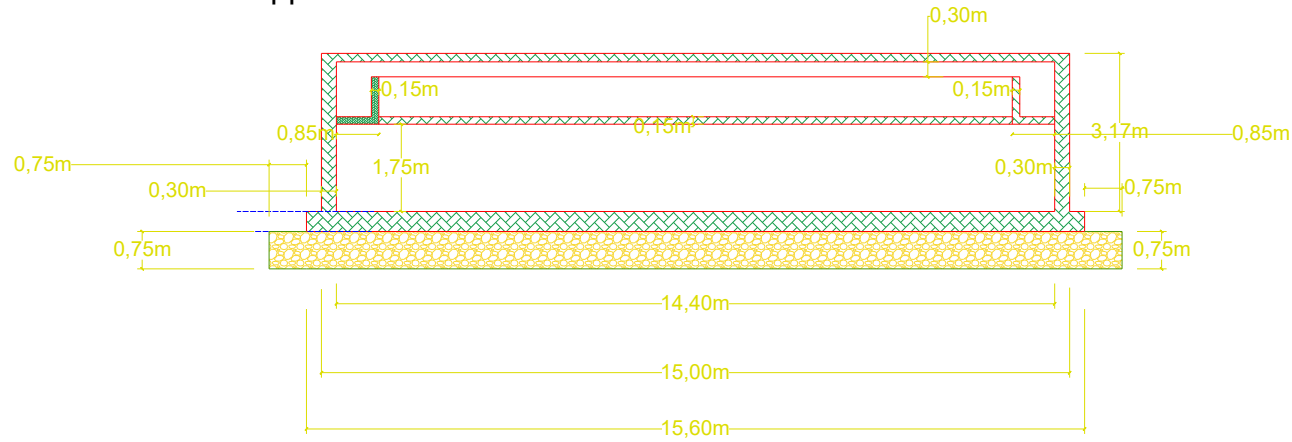

Section D-D
Bölüm D-D

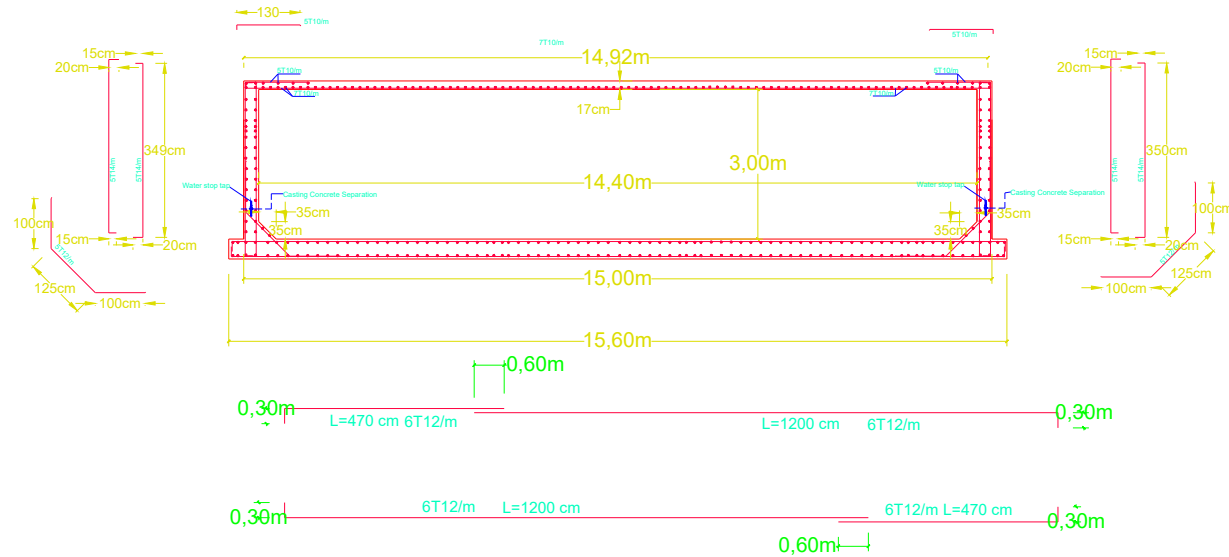

Structural Detail-02
Yapısal Detay -02

GOAL

PROJECT NAME :

Implementation of ABR & WL treatment plant in Kafra village

DESCRIPTION:

ABR Roof Plan
Op.room plans

AÇIKLAMA :
ABR Çatı Plan ı
Op. oda plan ları

SHEET NO.

7 / 8

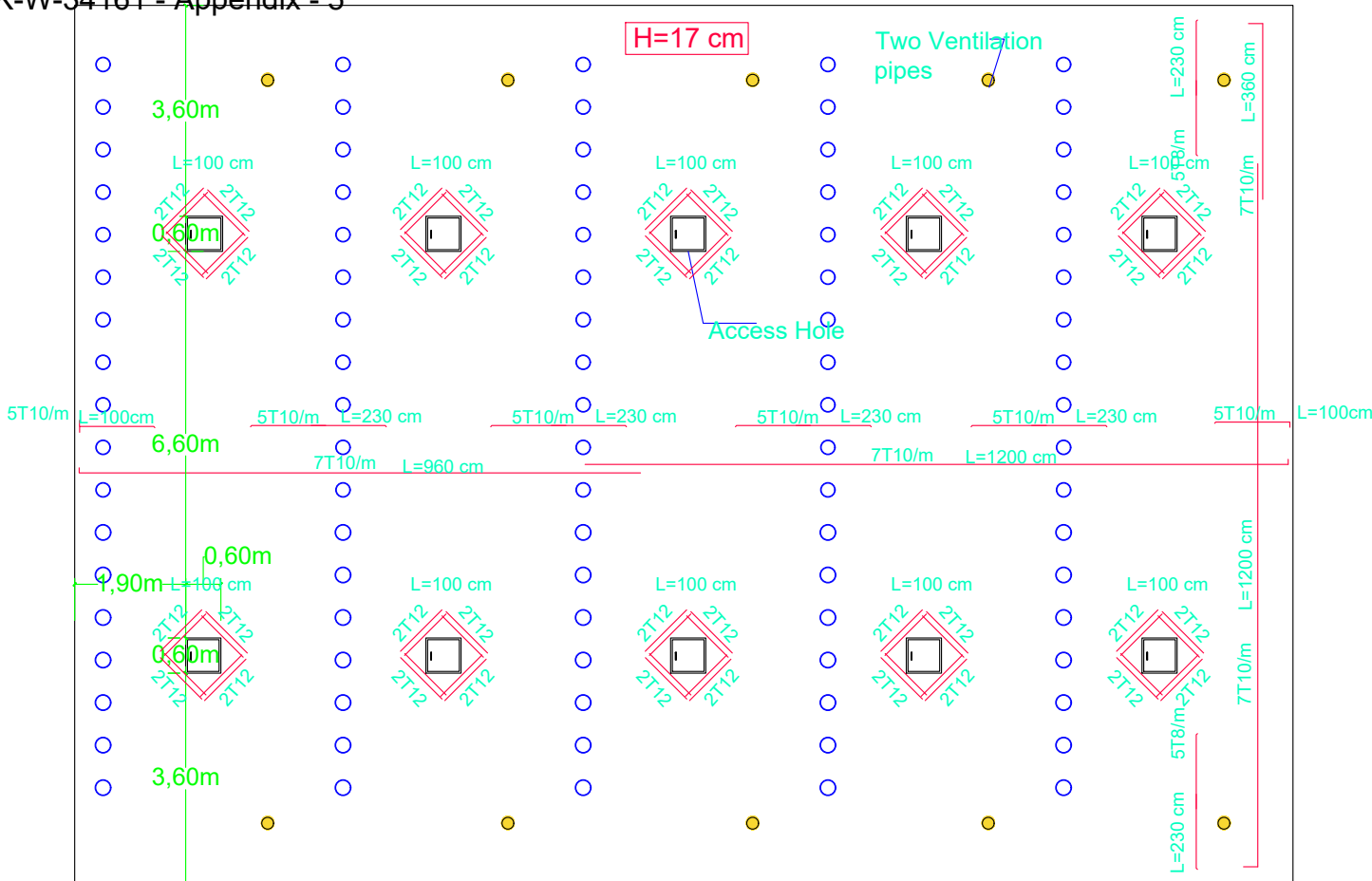

Roof Slab Plan
Çatı Döşeme Planı

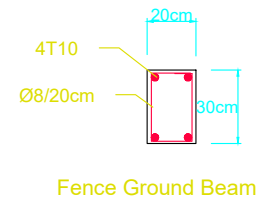
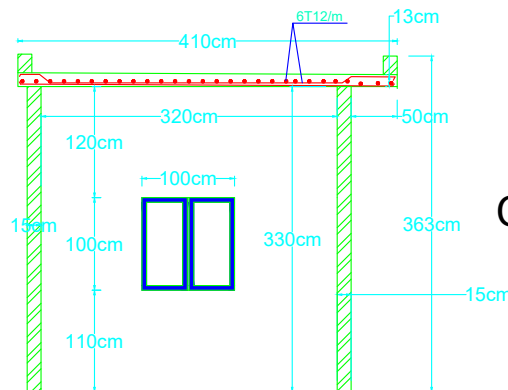
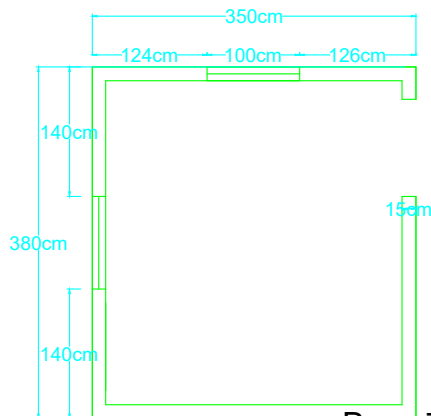

Operasyon odası plan ları
Operation room plans

GOAL

PROJECT NAME :

Implementation of ABR & WL treatment plant in Kafra village

DESCRIPTION:

Section A-A

Section B-B

AÇIKLAMA
Bölüm A-A
Bölüm B-B

SHEET NO.

8 / 8

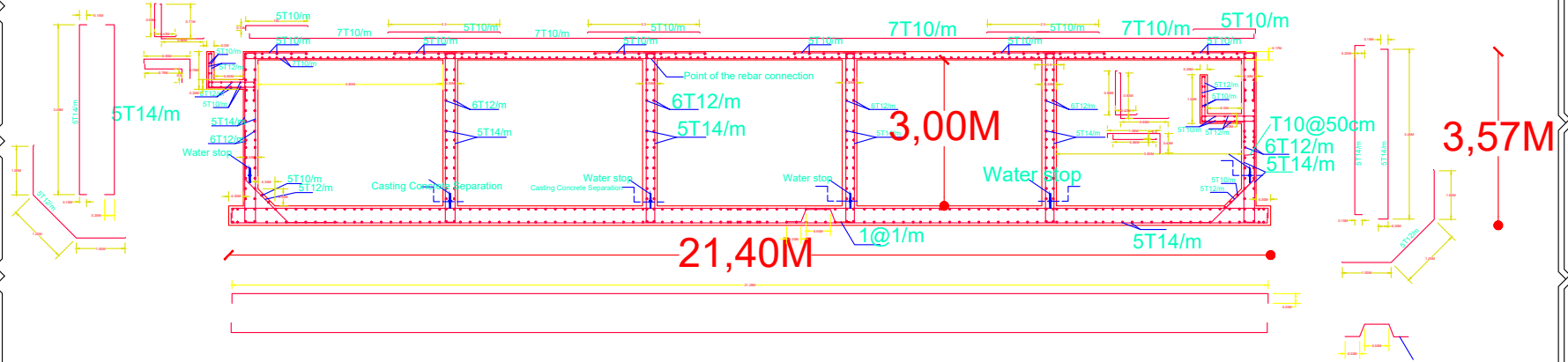

Reinforcement Section A-A

Güçlendirme
Bölümü A-A

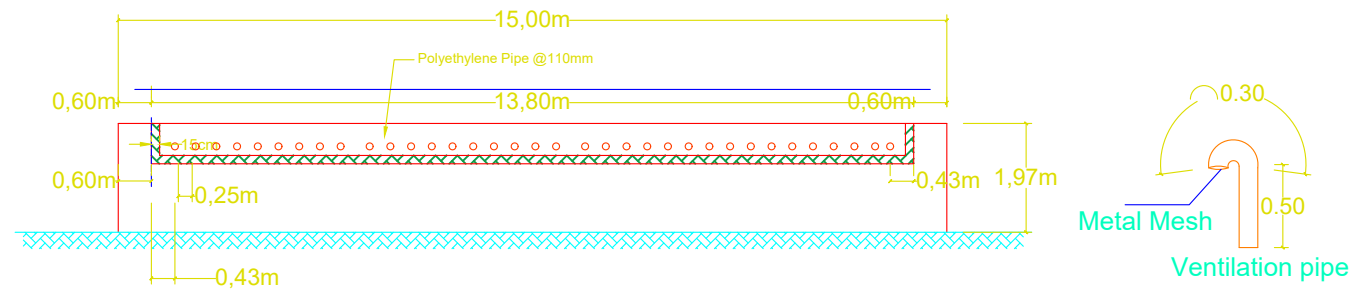

Section B-B

Bölüm B-B

<p style="text-align: center;">Contract</p> <p>CONTRACT REF NUMBER: <i>Description</i></p>	<p style="text-align: center;">Sözleşme</p> <p>SÖZLEŞME REFERANS NUMARASI: <i>Açıklama</i></p>
<p>1. Parties: This Contract is made between: GOAL Syria, represented by () at (Azaz- 500m east of Al Saa roundabout), (here referred to as the "PURCHASER") and () incorporated in as a and having its office at () He has company registration and license to practice a profession under No. () issued by.</p> <p>And phone number: And PTT account in USD with following details: ❖ Account No: ❖ IBAN No: ❖ Mushtere No: (here referred to as the "CONTRACTOR")</p> <p>2. Subject of the Contract:</p>	<p>1. Taraflar: İşbu Sözleşme aşağıdaki taraflar arasında akdedilmiştir: (Azaz- All Saa kavşağının 500 m güneyi) adresinde () tarafından temsil edilen, GOAL Suriye (bundan sonra "ALICI" olarak anılacaktır) ve ()'de kurulmuş, () adresinde bulunan () tarafından verilmiş () numarasıyla şirketi tescil edilen ve iştiğal ruhsatı bulunan ().</p> <p>Telefon numarası: USD cinsinden PTT hesap bilgileri: ❖ Hesap No: ❖ IBAN No: ❖ Müşteri No: (bundan sonra "YÜKLENİCİ" olarak anılacaktır)</p> <p>2. Sözleşmenin Konusu:</p>
<p>3. Scope of Work: By this contract The Contractor is obliged to carry out the () in () as described in the appendix-1 Bill of Quantity (BOQ) which is an integral part of this contract. The Purchaser is obliged to pay the Contract fee for the works carried out for GOAL Syria as specified in the terms of payment that are an integral part of this contract.</p>	<p>3. İşin Kapsamı: İşbu sözleşme ile Yüklenici, Sözleşmenin ayrılmaz bir parçası olan Ek-1 Metraj Cetveli'nde açıklandığı şekilde ()'de () işini yerine getirmekle yükümlüdür. Alıcı, işbu sözleşmenin ayrılmaz bir parçası olan ödeme koşullarında belirtildiği şekilde GOAL Suriye'ye gerçekleştirilen işler için Sözleşme bedelini ödemekle yükümlüdür.</p>
<p>4. Duration of the Work:</p> <p>Contract commencement date: The next day following both parties fully sign the contract. The total period of the Contract: This Contract shall be valid for () calendar days.</p> <ul style="list-style-type: none"> Work Execution Period: The implementation period of the work shall be () calendar days. If it is not completed within the period, a penalty deduction will be applied as per the Article-8 Penalty Payments. <p>Requests for rescheduling/postponement in the execution of works due to adverse weather conditions and security situation that may be raised from both parties must be approved in writing via email or work monitoring report.</p> <ul style="list-style-type: none"> Inspection period: () days Location Handover period: () days Warranty Period: () days <p>5. Fee of the Contract The total contracted fee for the above-mentioned work USD () and in words: () USD shall be paid by the Purchaser to the Contractor as per Article-6. Payment Terms. The price includes all applicable duties, taxes, incidental expenses like transport and installation.</p>	<p>4. İşin süresi:</p> <p>Sözleşme başlangıç tarihi: Her iki tarafın sözleşmeyi tamamen imzalamasından sonraki gün. Toplam Sözleşme süresi: İşbu sözleşme () takvim günü boyunca geçerli olacaktır.</p> <ul style="list-style-type: none"> İş Gerçekleştirme Dönemi: İşin uygulama süresi () takvim günüdür. Süre içerisinde tamamlanmaması halinde, Madde-8 Ceza Ödemeleri uyarınca ceza kesintisi uygulanacaktır. <p>Olumsuz hava koşulları ve güvenlik durumu nedeniyle işlerin yürütülmesi için taraflardan geçebilecek yeniden planlama/erteleme talepleri, e-posta veya çalışma izleme raporu aracılığıyla yazılı olarak onaylanmalıdır.</p> <ul style="list-style-type: none"> Denetim dönemi: () gün Yer teslim dönemi: () gün Garanti dönemi: () gün <p>5. Sözleşme Bedeli Yukarıda belirtilen iş için toplam sözleşme bedeli () USD ve yazıyla: () olacaktır. Alıcı tarafından Yükleniciye Madde-6 uyarınca ödeme yapılacaktır. Ödeme Koşulları. Fiyata tüm geçerli vergiler, harçlar, nakliye ve kurulum gibi ek masraflar dahildir.</p>

<p>6. Payment Terms No payment is made before completion of the work performed in accordance with Appendix- BOQ. The contractor receives no payment if all contract items are not fully completed. The payment shall be made for the invoice issued by the Contractor.</p> <p>7. Retention Fee No amount will be reserved, and payment will be made in accordance with Article 6</p> <p>8. Penalty Payment: The PURCHASER will impose the following levels of penalties in case of failure to complete the agreed work on time:</p> <ol style="list-style-type: none"> 0.5 % of the contract value for each day delay past the end of the agreed Work Execution Period, to be 3.5 % of the contract value by end 1st week. 3.5 % of the contract value for 1st week + 1 % of the contract value for each day delay past end 1st week, to be 3.5 % + 7 % =10.5 % by end the 2nd week. 10.5 % of the contract value for 1st and 2nd week+ 2 % of the contract value for each day delay past end 2nd week, to be 10.5 % + 14 % =24.5 % by end the 3rd week. In the case of the inability of the contractor to complete the works and the period of delay exceeds three weeks, the contract will be terminated. GOAL will pay the contractor for the items he completed from the contract after deducting 24.5 % of completed items as a penalty. 	<p>6. Ödeme Şartları Metraj Cetveli Ekine uygun olarak yapılan işin tamamlanmasından önce ödeme yapılmaz. Tüm sözleşme maddeleri tam olarak tamamlanmazsa yüklenici ödeme alamayacaktır. Yüklenici tarafından düzenlenen fatura karşılığında ödeme yapılır.</p> <p>7. Teminat Akçesi Herhangi bir teminat alınmayacak, Madde 6 uyarınca ödeme yapılacaktır.</p> <p>8. Ceza Ödemesi: ALICI, kararlaştırılan işi zamanında tamamlayamama durumunda aşağıdaki cezalara tabi olacaktır:</p> <ol style="list-style-type: none"> Kararlaştırılan İş Uygulama Süresinin sonundan sonraki her gün gecikme için sözleşme değerinin %0,5'i, 1. haftanın sonunda sözleşme değerinin %3,5'i olacaktır. 1. hafta için sözleşme değerinin %3,5'i + 1. haftanın sonundan sonraki her gün gecikme için sözleşme değerinin %1'i, 2. haftanın sonunda %3,5 + %7 = %10,5 olacaktır. 1. ve 2. hafta için sözleşme değerinin %10,5'i + 2. haftanın sonundan sonraki her gün gecikme için sözleşme değerinin %2'si, 3. haftanın sonunda %10,5 + %14 = %24,5 olacaktır. Yüklenicinin işleri tamamlayamaması ve gecikme süresinin üç haftayı aşması durumunda sözleşme feshedilecektir. GOAL, yükleniciye sözleşme kapsamında tamamladığı işlerin bedelini, tamamlanan işlerin %24,5'ini ceza olarak düşüktükten sonra ödeyecektir.
<p>9. Completion Certificate The Purchaser shall issue a completion certificate to The Contractor upon completion of the works. The certificate shall be issued after final inspection and acceptance of works. The Contractor shall sign and stamp this certificate.</p> <p>The Purchaser may issue monitoring reports to the Contractor for mutual confirmation of work progress, accidents, delays, and work stoppages due to any special circumstances.</p>	<p>9. Tamamlama Sertifikası Alıcı, işlerin tamamlanması üzerine Yükleniciye bir tamamlama sertifikası verecektir. Sertifika, işlerin son muayenesi ve kabulünden sonra düzenlenecektir. Yüklenici bu sertifikayı imzalayacak ve mühürleyecektir.</p> <p>Alıcı, herhangi bir özel durumdan dolayı iş ilerlemesi, kazalar, gecikmeler ve iş durmaları konusunda karşılıklı onay için Yükleniciye izleme raporları verebilir.</p>
<p>10. Responsibilities of the Contractor The contractor has inspected the site of work execution and its surroundings entirely and is solely responsible for any discrepancies in the estimated quantities (bill of quantities) that do not match the required work at the work site. The contractor is also responsible for addressing any issues that may arise during the execution of the required work under this contract.</p> <p>The Contractor is obliged to comply with the contract and its commitment. If these obligations are not complied with, all material and moral responsibilities to arise belong to the Contractor.</p> <p>The Contractor is obliged to provide security for the site during works and shall be responsible for labor requirements, their insurance and shall take full responsibility for the adequacy, stability and safety of all site operations and methods of construction in compliance with the following clauses.</p>	<p>10. Yüklenicinin Sorumlulukları Yüklenici, iş yürütme sahasını ve çevresini tamamen denetlemiştir ve iş sahasındaki gerekli işlemlerle uyumsuz tahmini miktarlardaki (metraj cetveli) tutarsızlıklardan münhasıran sorumludur. Yüklenici ayrıca, işbu sözleşme kapsamında gerekli işin yürütülmesi sırasında ortaya çıkabilecek sorunların ele alınmasından da sorumludur.</p> <p>Yüklenici, sözleşmeye ve taahhüdüne uymakla yükümlüdür. Bu yükümlülükler uylmaması halinde, ortaya çıkabilecek tüm maddi ve manevi sorumluluklar Yükleniciye ait olacaktır.</p> <p>Yüklenici, çalışmalar sırasında sahanın güvenliğini sağlamakla yükümlüdür, işgücü gereksinimlerinden, sigortalarından sorumlu olacak ve aşağıdaki maddelere uygun olarak tüm saha operasyonlarının ve inşaat yöntemlerinin yeterliliği, stabilitesi ve güvenliğinden tamamen sorumlu olacaktır.</p>

Occupational and General Safety Measures

General Safety Measures:

The contractor must use special traffic signs (traffic barriers/Cons traffic at needed) and signal lights to alert drivers and pedestrians. They should also use steel wires or colored tapes around excavations to protect pedestrians from falling into trenches and ensure the safety of citizens.

Occupational Safety Measures:

1. Provide Personal Protective Equipment (PPE)

PPE is essential for protecting workers from hazards on the job site. The Contractor must provide all workers with the appropriate PPE, including safety helmets, safety glasses, gloves, boots, safety belts construction, and hearing protection etc. Workers must wear PPE at all times when they are working on the job site.

2. Conduct Hazard Identification and Risk Assessment

The Contractor must conduct a hazard identification and risk assessment for all work activities on the job site. This will help to identify potential hazards and assess the risks associated with each hazard. Once the hazards have been identified and the risks have been assessed, employers must take steps to control the hazards and minimize the risks.

3. Implement Safe Work Practices

The Contractor must implement safe work practices for all work activities on the job site. This includes establishing safe work procedures, providing training on safe work practices, and enforcing compliance with safe work practices.

4. Provide First Aid and Emergency Response

The Contractor must provide first aid and emergency response for all workers on the job site. This includes having a first aid kit on site, as well as having a plan for responding to emergencies.

5. Monitor Safety Performance

"Contractor / Supplier" must monitor the safety performance of their projects. This includes tracking accidents and injuries, conducting safety audits, and implementing corrective actions as needed.

GOAL has the right to suspend the contractor from work in case of non-compliance with safety occupation above, and the suspension days will be counted as part of the execution period without any justification. GOAL also has the right to terminate the contract in the event of the contractor's refusal to comply with this safety occupation.

İş Güvenliği ve Genel Güvenlik Önlemleri

Genel Güvenlik Önlemleri:

Yüklenici, sürücülerini ve yayaları uyarmak için özel trafik işaretleri (gerektiğinde trafik bariyerleri/koniler) ve sinyal lambaları kullanılmalıdır. Ayrıca, yayaların çukurlara düşmesini önlemek ve vatandaşların güvenliğini sağlamak için kazıların etrafında çelik teller veya renkli bantlar kullanılmalıdır.

İş Güvenliği Önlemleri:

1. Kişisel Koruyucu Ekipman (KKE) Sağlayın

KKE, işçileri iş yerindeki tehlikelerden korumak için esastır. Yüklenici, tüm işçilere güvenlik kaskları, güvenlik gözlükleri, eldivenler, botlar, emniyet kemerleri, inşaat ve işleme koruması vs. dahil olmak üzere uygun KKE sağlamalıdır. İşçiler, iş yerinde çalışırken her zaman KKE giymelidir.

2. Tehlike Tanımlama ve Risk Değerlendirmesi Yapın

Yüklenici, iş yerindeki tüm iş faaliyetleri için bir tehlike tanımlama ve risk değerlendirme yapmalıdır. Bu, olası tehlikeleri belirlemeye ve her tehlikeyle ilgili riskleri değerlendirmeye yardımcı olacaktır. Tehlikeler belirlendikten ve riskler değerlendirildikten sonra, işverenler tehlikeleri kontrol altına almak ve riskleri en aza indirmek için adımlar atmalıdır.

3. Güvenli Çalışma Uygulamalarını Uygulayın

Yüklenici, şantiyedeki tüm çalışma faaliyetleri için güvenli çalışma uygulamalarını uygulamalıdır. Buna güvenli çalışma prosedürleri oluşturulması, güvenli çalışma uygulamaları konusunda eğitim verilmesi ve güvenli çalışma uygulamalarına uyum sağlanması da dahildir.

4. İlk Yardım ve Acil Durum Müdahalesi Sağlayın

Yüklenici, şantiyedeki tüm işçiler için ilk yardım ve acil durum müdahalesi sağlamalıdır. Buna şantiyede bir ilk yardım çantası bulundurulması ve acil durumlara yanıt vermek için bir plan yapılması da dahildir.

5. Güvenlik Performansını İzleyin

"Yüklenici / Tedarikçi" projelerinin güvenlik performansını izlemelidir. Buna kazaların ve yaralanmaların izlenmesi, güvenlik denetimlerinin yapılması ve gerektiğinde düzeltici eylemlerin uygulanması dahildir.

GOAL, yukarıdaki güvenlik önlemlerine uyulmaması durumunda yükleniciyi işten uzaklaştırma hakkına sahiptir ve askıya alınan günler herhangi bir gerekçe gösterilmeden yürütme süresinin bir parçası olarak sayılacaktır. GOAL ayrıca, yüklenicinin bu güvenlik hususlarına uymayı reddetmesi durumunda sözleşmeyi feshetme hakkına da sahip olacaktır.

<p>11. Contract Documents This contract is made up of the following documents, in order of precedence:</p> <p>1. This contract agreement By signing this agreement, the CONTRACTOR agrees that they have read and understood all the contract documents listed above, that they have the capacity to undertake the works described in the contract documents to the standard required and within the time frame specified, and that he will meet fully with all the provisions of the contract set down in the contract documents.</p> <p>The various documents making up the contract shall be deemed to be mutually explanatory; in case of ambiguity or divergence, they should be read in the order in which they appear above.</p>	<p>11. Sözleşme Belgeleri İşbu sözleşme, öncelik sırasına göre aşağıdaki belgelerden oluşmaktadır:</p> <p>1. İşbu sözleşme İşbu sözleşmeyi imzalayan YÜKLENİCİ yukarıda listelenen tüm sözleşme belgelerini okuduğunu ve anladığını, sözleşme belgelerinde açıklanan işleri gerekli standartta ve belirtilen zaman dilimi içinde üstlenme kapasitesine sahip olduğunu ve sözleşme belgelerinde belirtilen tüm sözleşme hükümlerini tam olarak yerine getireceğini kabul etmektedir.</p> <p>Sözleşmeyi teşkil eden çeşitli belgeler karşılıklı olarak açıklayıcı kabul edilecektir; belirsizlik veya farklılık olması durumunda, yukarıdaki sırayla okunmalıdır.</p>
<p>12. Liability The PURCHASER may under no circumstances be held responsible for damages caused by the CONTRACTOR, subcontractors, their employees, or a third party, in connection with the performance of this contract.</p>	<p>12. Yükümlülük ALICI, işbu sözleşmenin ifası ile bağlantılı olarak YÜKLENİCİ, alt yükleniciler, bunların çalışanları veya üçüncü şahıslar tarafından verilen zararlardan hiçbir şekilde sorumlu tutulmayacaktır.</p>
<p>13. Warranty The Warranty period of this contract shall be () calendar days.</p> <p>The CONTRACTOR warrants that all services performed under this contract will, at the time of acceptance, be free from defects in workmanship and conform to the requirements of this contract. If the CONTRACTOR is required to take corrective action against any services provided, it shall be at no cost to the PURCHASER and any services corrected by the CONTRACTOR shall be subject to this clause to the same extent as work initially performed. If the CONTRACTOR fails or refuses to take corrective action the PURCHASER may, by contract or otherwise, correct or replace with similar services and charge to the CONTRACTOR the cost occasioned to the PURCHASER, or make an equitable adjustment in the contract price</p>	<p>13. Garanti İşbu sözleşmenin Garanti süresi () takvim günü olacaktır. YÜKLENİCİ, işbu sözleşme kapsamında gerçekleştirilen tüm hizmetlerin, kabul anında işçilik kusurlarından arı olacağını ve işbu sözleşmenin gerekliliklerine uyacağını garanti etmektedir. YÜKLENİCİNİN sağlanan herhangi bir hizmete karşı düzeltici eylemde bulunması gerekirse, bu durumda ALICI adına herhangi bir masraf doğmayacak ve YÜKLENİCİ tarafından düzeltilen tüm hizmetler, başlangıçta gerçekleştirilen iş ile aynı ölçüde bu maddeye tabi olacaktır. YÜKLENİCİ düzeltici eylem yapmayı başaramazsa veya reddederse, ALICI sözleşme yoluyla veya başka bir şekilde bunları düzeltebilir veya benzer hizmetlerle değiştirebilir, sonrasında ALICININ uğradığı masrafları YÜKLENİCİDEN tahsil edebilir veya sözleşme fiyatında adil bir ayarlama yapabilir.</p>
<p>FOR GOAL SYRIA</p> <p>Signature:.....</p> <p>Date:.....</p> <p>For Contractor</p> <p>Signature:.....</p> <p>Date:.....</p>	<p>GOAL SURİYE adına</p> <p>İmza:.....</p> <p>Tarih:.....</p> <p>Yüklenici adına</p> <p>İmza:.....</p> <p>Tarih:.....</p>

TERMS AND CONDITIONS FOR CONTRACTS FOR PROCUREMENT OF SERVICES AND WORKS

شروط وأحكام عقود تقديم الخدمات والأعمال

HİZMET VE İŞLERİN TEDARİĞİNE İLİŞKİN SÖZLEŞMELERİN ŞART VE KOŞULLARI

<p>1. SCOPE AND APPLICABILITY These Terms and Conditions of Contract apply to all provisions of works and services made to GOAL notwithstanding any conflicting, contrary or additional terms and conditions in any other communication from the service provider/contractor. No such conflicting, contrary or additional terms and conditions shall be deemed accepted by us unless and until we expressly confirm our acceptance in writing.</p>	<p>1-النطاق والتطبيق تتطبق شروط وأحكام العقد هذه على جميع أحكام الأعمال والخدمات المقدمة إلى جول بصرف النظر عن أي شروط وأحكام متعارضة أو مخالفة أو إضافية في أي خطاب آخر من مزود الخدمة / المقاول. ولا تعتبر أي شروط وأحكام متعارضة أو مخالفة أو إضافية مقبولة من قبلنا ما لم نؤكد صراحة قبولنا لها كتابةً.</p>	<p>1. KAPSAM VE UYGULANABİLİRLİK Bu Sözleşme Hüküm ve Koşulları, hizmet Tedarikçisinden / yükleniciden gelen herhangi bir diğer iletişimdeki çelişkili, aykırı veya ek hüküm ve koşullara bakılmaksızın, GOAL'a yapılan tüm iş ve hizmet hükümleri için geçerlidir. Bu hüküm ve şartlarla çelişen, onlara zıt düşen veya ekleme yapan hiçbir hüküm ve şart, aksi bizim tarafımızdan yazılı olarak kabul edilmediği sürece geçerli olmayacaktır.</p>
<p>2. LEGAL STATUS The service provider/contractor shall be considered as having the legal status of an independent contractor vis-à-vis GOAL. The service provider/contractor, its personnel and sub-contractors shall not be considered in any respect as being the employees of GOAL. The service provider/contractor shall be fully responsible for all work and services performed by its employees, and for all acts and omissions of such employees.</p>	<p>2-الوضع القانوني سُعتبر الحالة القانونية لمزود الخدمة / المقاول هي حالة مقاول مستقل لدى جول. ولن يتم اعتبار مزود الخدمة / المقاول أوموظفيهم أو المتعاقدين الفرعيين معهم (المتعاقدين من الباطن) كموظفين لدى جول بأي حال من الأحوال. وسيكون مزود الخدمة / المقاول مسؤولاً مسؤولية كاملة عن جميع الأعمال والخدمات المقدمة من قبل موظفيه بالإضافة إلى كل تصرفاتهم وأخطائهم (تقصيرهم).</p>	<p>2. YASAL STATÜ Hizmet Tedarikçisi / yüklenici, GOAL karşısında bağımsız bir yüklenici hukuki statüsüne sahip olarak kabul edilecektir. Hizmet Tedarikçisi / yüklenici, personeli ve alt yüklenicileri hiçbir bakımdan GOAL çalışanları olarak kabul edilmeyecektir. Hizmet Tedarikçisi / yüklenici, çalışanları tarafından gerçekleştirilen tüm iş ve hizmetlerden ve bu çalışanların tüm eylem ve ihmallerinden tamamen sorumlu olacaktır.</p>
<p>3. SUB-CONTRACTING In the event the Service provider/contractor requires the services of a sub-contractor, the Service provider/contractor shall obtain the prior written approval of GOAL for all sub-contractors. The Service provider/contractor shall be fully responsible for all work and services performed by its sub-contractors and service provider/contractors, and for all acts and omissions of such sub-contractors and service provider/contractors. The approval of GOAL of a sub-contractor shall not relieve the Service provider/contractor of any of its obligations under this Contract. The terms of any sub-contract shall be subject to and conform with the provisions of this Contract.</p>	<p>3-التعاقد الفرعي في حالة طلب مزود الخدمة / المقاول خدمات مقاول من الباطن، يجب على مزود الخدمة / المقاول الحصول على موافقة خطية مسبقة من جول لجميع المقاولين من الباطن. ويكون مزود الخدمة/المقاول مسؤولاً مسؤولية كاملة عن جميع الأعمال والخدمات التي يؤديها المتعاقدون من الباطن ومزودو الخدمات/المقاولون، وعن جميع أفعال وأخطاء هؤلاء المتعاقدين من الباطن ومزودي الخدمات/المقاولين. لا تعفي موافقة جول على التعاقد من الباطن مزود الخدمة / المقاول من أي من التزاماته بموجب هذا العقد. ويجب أن تخضع شروط أي عقد من الباطن لأحكام هذا العقد وتمثل لها.</p>	<p>3. ALT-YÜKLENİCİLER Hizmet Tedarikçisi / yüklenicinin bir alt yüklenicinin hizmetlerini talep etmesi durumunda, Hizmet Tedarikçisi / yüklenici, tüm alt yükleniciler için önceden GOAL 'ün yazılı onayını alacaktır. Hizmet Tedarikçisi / yüklenici, alt yüklenicileri ve hizmet tedarikçisi / yüklenicileri tarafından gerçekleştirilen tüm iş ve hizmetlerden ve bu tür alt yükleniciler ile hizmet Tedarikçisi / yüklenicilerin tüm eylem ve ihmallerinden tamamen sorumlu olacaktır. Bir alt yüklenicinin GOAL 'ün onayı, Hizmet Tedarikçisini / yükleniciyi bu Sözleşme kapsamındaki yükümlülüklerinden herhangi birini ortadan kaldırmaz. Herhangi bir alt sözleşmenin şartları bu Sözleşmenin hükümlerine tabi olacak ve bunlara uygun olacaktır.</p>
<p>4. ASSIGNMENT OF PERSONNEL The Service provider/contractor shall not assign any persons other than those accepted by GOAL for work performed under this Contract.</p>	<p>4- تعيين الموظفين: لا يجوز لمزود الخدمة/المقاول تعيين أي أشخاص غير الأشخاص المقبولين من قبل جول للعمل المنجز بموجب هذا العقد</p>	<p>4. PERSONEL ATANMASI Hizmet Tedarikçisi / yüklenici, bu Sözleşme kapsamında yapılan iş için GOAL tarafından kabul edilen kişiler dışında herhangi bir kişiyi görevlendirmeyecektir.</p>
<p>5. OBLIGATIONS The service provider/contractor shall neither seek nor accept instructions relating to this contract from any authority external to GOAL. Service providers/contractors may not communicate at any time to any other person, government or authority external to GOAL, any information known to them by reason of their association with GOAL which has not been made public, except in the course of their duties or by authorization of GOAL: nor shall the service provider/contractor at any time use such information to private advantage. The Service provider/contractor shall refrain from any action that may adversely affect GOAL and shall fulfil its commitments with the fullest regard to the interests of GOAL. These obligations do not lapse upon termination/expirion of their agreement with GOAL.</p>	<p>5-الالتزامات لا يجوز لمزود الخدمة / المقاول التماس أو قبول التعليمات المتعلقة بهذا العقد من أي سلطة خارجة عن جول. ولا يجوز لمزود الخدمات/المقاولين التواصل في أي وقت مع أي شخص آخر أو حكومة أو سلطة خارجة عن جول، أو أي معلومات معروفة لهم بسبب ارتباطهم بجول والتي لم يتم نشرها على الملأ، إلا في سياق واجباتهم أو بإذن من جول: لا يجوز لمزود الخدمة / المقاول في أي وقت استخدام هذه المعلومات لتحقيق منفعة خاصة. يجب على مزود الخدمة / المقاول الامتناع عن القيام بأي عمل قد يؤثر سلباً على جول ويجب أن يفي بالتزاماته مع أقصى قدر من الاحترام لمصالح جول، ولا تنتهي هذه الالتزامات عند إنهاء / انتهاء اتفاهم مع جول.</p>	<p>5. ZORUNLULUKLAR Hizmet Tedarikçisi / yüklenici, bu sözleşmeyle ilgili olarak GOAL dışındaki herhangi bir otoriteden talimat istemeyecek ve kabul etmeyecektir. Hizmet Tedarikçisi / yükleniciler, Kamuya açıklanmamış olan GOAL ile ilişkisi nedeniyle bildikleri herhangi bir bilgiyi görevleri dışında veya GOAL'ün yetkisi dışında, herhangi bir zamanda başka herhangi bir şahsa, hükümete veya GOAL dışındaki bir makama iletmez: ve de hizmet Tedarikçisi / yüklenici bu tür bilgileri hiçbir zaman özel menfaat için kullanmayacaktır. Hizmet Tedarikçisi / yüklenici, GOAL'ü olumsuz etkileyebilecek herhangi bir eylemden kaçınacak ve taahhütlerini GOAL'ün çıkarlarına en üst düzeyde saygı göstererek yerine getirecektir. Bu yükümlülükler, GOAL ile olan sözleşmelerinin feshedilmesi / sona ermesini etkilemez.</p>
<p>6. SERVICE PROVIDER/CONTRACTOR'S RESPONSIBILITY FOR EMPLOYEES The Service provider/contractor shall be responsible for the professional and technical competence of its employees and will select, for work under this Contract, reliable individuals who will perform effectively in the implementation of this Contract,</p>	<p>6-مسؤولية مزود الخدمة / المقاول عن الموظفين يكون مزود الخدمة / المقاول مسؤولاً عن الكفاءة المهنية والفنية لموظفيه وسبختار، للعمل بموجب هذا العقد، أشخاصاً موثوقين ينفذون هذا العقد بفعالية، ويحترمون العادات المحلية، ويمتثلون لمستوى عالٍ من السلوك الأخلاقي والأخلاقي، وعن سبب أي مطالبة أو طلب آخر ضد مزود الخدمة / المقاول.</p>	<p>6. HİZMET TEDARİKÇİSİ / YÜKLENİCİNİN ÇALIŞANLARA KARŞI SORUMLULUĞU Hizmet Tedarikçisi / yüklenici, çalışanlarının mesleki ve teknik yeterliliğinden sorumlu olacak ve işbu Sözleşme kapsamındaki çalışmalarını için bu Sözleşmenin uygulanmasında etkin bir şekilde görev yapacak güvenilir, yerel geleneklere saygı duyar ve</p>

<p>respect the local customs, and conform to a high standard of moral and ethical conduct. reason of any other claim or demand against the Service provider/contractor.</p>		<p>yüksek bir ahlaki ve etik davranış standardına uyan, Hizmet Tedarikçisine / yükleniciye karşı herhangi bir diğer iddia veya talebin nedenine saygı duyan kişileri seçecektir.</p>
<p>7. ACCEPTANCE AND ACKNOWLEDGEMENT Initiation of service or works under this contract by the service provider/contractor shall constitute acceptance of the contract, including all terms and conditions herein contained or otherwise incorporated by reference.</p>	<p>7-القبول والاعتراف يعد بدء الخدمة أو الأعمال بموجب هذا العقد من قبل مزود الخدمة / المقاول قبولا للعقد، بما في ذلك جميع الشروط والأحكام الواردة فيه أو المشمولة فيه بطريقة أخرى بالإشارة.</p>	<p>7. A KABUL VE BEYAN Hizmet Tedarikçisi / yüklenici tarafından bu sözleşme kapsamında hizmetin veya işlerin başlatılması, burada yer alan veya başka şekilde referans olarak dahil edilen tüm hüküm ve koşullar dahil olmak üzere sözleşmenin kabulü anlamına gelecektir.</p>
<p>8. WARRANTY The Services performed warrants upon delivery and for a period of twelve (12) months from the date of completion of the services provided/works completed under this Contract will conform in all aspects to the service and applicable standards specified for such services and any goods or equipment provided as part of the contract and will be free from material defects in workmanship, material and design under normal use. The warranty does not cover damage resulting from misuse, negligent handling, lack of reasonable maintenance and care, accident or abuse by anyone other than the Service provider/contractor.</p> <p>The Service provider/contractor warrants the services/construction furnished under this Contract conforms to the specifications and to be free from damage and defects in workmanship or materials. This warranty is without prejudice to any further guarantees that the service provider/contractor provides to purchasers. Such guarantees shall apply to the services and works subject to this Contract.</p>	<p>8-ضمانة تمثل الخدمات المنفذة عند التسليم ولمدة اثني عشر (12) شهراً من تاريخ الانتهاء من الخدمات المقدمة / الأعمال المنجزة بموجب هذا العقد في جميع الجوانب مع الخدمة والمعايير المحددة المعمول بها لهذه الخدمات وأي سلع أو معدات مقدمة كجزء من العقد، وتكون خالية من العيوب المادية في التصنيع والمواد والتصميم في ظروف الاستخدام العادي. ولا تغطي هذه الضمانة الأضرار الناتجة عن سوء الاستخدام أو الإهمال في التعامل أو عدم وجود صيانة ورعاية معقولة أو حادث أو إساءة استخدام من قبل أي يضمن مزود. بشخص آخر غير مزود الخدمة / المقاول الخدمة / المقاول أن الخدمات / الإنشاءات المقدمة بموجب هذا العقد تمثل للمواصفات وأن تكون خالية من التلف والعيوب في التصنيع أو المواد. ولا تخل هذه الضمانة بأي ضمانات أخرى يقدمها مزود الخدمة / المقاول للمشتريين. وتنطبق هذه الضمانات على الخدمات والأعمال الخاضعة لهذا العقد.</p>	<p>8. GARANTİ Verilen hizmetler, teslimat üzerine ve bu Sözleşme kapsamında sağlanan hizmetlerin / tamamlanan işlerin tamamlanma tarihinden itibaren on iki (12) aylık bir süre boyunca hizmete ve söz konusu hizmetler ve sözleşmenin bir parçası olarak sağlanan herhangi bir mal veya ekipman için belirtilen ve normal kullanım koşullarında işçilik, malzeme ve tasarımda malzeme kusurları bulunmayan geçerli standartlara her yönüyle uyacaktır. Garanti, Hizmet Tedarikçisi / yüklenici dışında herhangi birinin yanlış kullanımı, ihmalkarlığı, makul bakım ve bakım eksikliği, kaza veya kötüye kullanımdan kaynaklanan hasarları kapsamaz.</p> <p>Hizmet Tedarikçisi / yüklenici, bu Sözleşme kapsamında sunulan hizmetlerin / yapının şartnamelere uygun olduğunu ve işçilik veya malzemelerde hasar ve kusur içermediğini garanti eder. Bu garanti, hizmet Tedarikçisinin / yüklenicinin alıcılara sağladığı diğer garantilere halel getirmez. Bu garantiler, bu Sözleşmeye konu hizmet ve işler için geçerli olacaktır.</p>
<p>9. CHECKS AND AUDIT The Service provider/contractor shall allow any external auditor authorised by GOAL to verify, by examining the documents and to make copies thereof or by means of on-the-spot checks of original documents, the implementation of the contract and conduct a full audit, if necessary, on the basis of supporting documents for the accounts, accounting documents and any other document relevant to the financing of the project. The Service provider/contractor shall ensure that on-the-spot access is available at all reasonable times. The Service provider/contractor shall ensure that the information is readily available at the moment of the audit and if so requested, that the data be handed over in an appropriate form. These inspections may take place up to 7 years after the final payment.</p> <p>Furthermore, the Service provider/contractor shall allow any external auditor authorised by GOAL carrying out verifications as required to carry out checks and verification on the spot in accordance with the procedures set out by the donor or in the European Union legislation for the protection of the financial interests of the European Union against fraud and other irregularities.</p> <p>To this end, the Service provider/contractor undertakes to give appropriate access to any external auditor authorised by GOAL carrying out verifications as required to the sites and locations at which the project is implemented, including its information systems, as well as all documents and databases concerning the technical and financial management of the action and to take all steps to facilitate their work. Access given to agents of any external auditor authorised by GOAL carrying out verifications shall be on the basis of confidentiality with respect to third parties, without prejudice to the obligations of public</p>	<p>9- الفحص والتدقيق يسمح مزود الخدمة/المقاول لأي مراجع خارجي مفوض من قبل جول بالتدقيق من تنفيذ العقد عن طريق فحص المستندات وعمل نسخ منها أو عن طريق التحقق الفوري من المستندات الأصلية وإجراء مراجعة كاملة للحسابات، إذا لزم الأمر، على أساس المستندات الداعمة للحسابات والمستندات المحاسبية وأي مستند آخر ذي صلة بتمويل المشروع. يجب على مزود الخدمة / المقاول التأكد من أن الوصول الفوري متاح في جميع الأوقات المعقولة. ويكفل مزود الخدمة/المقاول أن تكون المعلومات متاحة بسهولة في لحظة مراجعة الحسابات، وأن تُسلم البيانات بشكل مناسب إذا طلب منه ذلك. ويجوز إجراء عمليات التدقيق هذه بعد ما يصل إلى 7 سنوات من الدفع النهائي.</p> <p>وبالإضافة إلى ذلك، يجب على مزود الخدمة/المقاول أن يسمح لأي مراجع خارجي مفوض من قبل جول بإجراء عمليات التحقق على النحو المطلوب لإجراء عمليات الفحص والتحقق على الفور وفقاً للإجراءات التي يحددها المانح أو في تشريعات الاتحاد الأوروبي لحماية المصالح المالية للاتحاد الأوروبي من الاحتيال والمخالفات الأخرى.</p> <p>وتحقيقاً لهذه الغاية، يتعهد مزود الخدمة/المقاول بإتاحة الوصول المناسب لأي مدقق خارجي مفوض من قبل جول لإجراء عمليات التحقق حسب الاقتضاء إلى المواقع والأماكن التي ينفذ فيها المشروع، بما في ذلك نظم المعلومات الخاصة به، بالإضافة إلى جميع الوثائق وقواعد البيانات المتعلقة بالإدارة الفنية والمالية للإجراء واتخاذ جميع الخطوات لتسهيل عملهم. يجب أن يرتكز الوصول الذي يُعطى لوكلاء أي مدقق خارجي مفوض من قبل جول لإجراء عمليات التحقق على أساس السرية فيما يتعلق بأطراف ثالثة، دون الإخلال بالتزامات القانون العام التي يخضعون لها. يجب أن تكون الوثائق سهلة الوصول ومصنفة لتسهيل فحصها، ويجب على مزود الخدمة / المقاول إبلاغ جول بموقعها الدقيق.</p>	<p>9. KONTROLLER VE DENETİM Hizmet Tedarikçisi / yüklenici, GOAL tarafından yetkilendirilen herhangi bir dış denetçinin belgeleri inceleyerek ve kopyalarını veya orijinal belgelerin yerinde kontrolleri yoluyla sözleşmenin uygulanmasını doğrulamasına izin verir, ve gerekirse hesaplar için destekleyici belgeler, muhasebe belgeleri ve projenin finansmanı ile ilgili diğer belgeler temelinde tam bir denetim yapmasına izin verecektir. Hizmet Tedarikçisi / yüklenici, yerinde erişimin makul olan tüm zamanlarda mevcut olmasını sağlayacaktır. Hizmet Tedarikçisi / yüklenici, denetim anında bilgilerin hazır olmasını ve talep edilmesi halinde verilerin uygun bir biçimde teslim edilmesini sağlayacaktır. Bu denetimler nihai ödeme sonrası 7 sene sonrasına kadar gerçekleştirilebilir.</p> <p>Ayrıca, Hizmet Tedarikçisi / yüklenici, GOAL tarafından yetkilendirilmiş herhangi bir dış denetçinin yerinde kontrol ve doğrulama gerçekleştirmesi için, Avrupa Birliği'nin mali çıkarlarının dolandırıcılık ve diğer usulsüzlüklere karşı korunması için başışçı tarafından veya Avrupa Birliği mevzuatında belirlenen prosedürlere uygun olarak gereken doğrulamaları yapmasına izin verecektir.</p> <p>Bu amaçla, Hizmet Tedarikçisi / yüklenici, bilgi sistemleri de dahil olmak üzere, eylemin teknik ve mali yönetimi ile ilgili tüm belge ve veri tabanlarının yanı sıra projenin uygulandığı yerlere ve konularına gereken şekilde doğrulamalar yapan GOAL tarafından yetkilendirilmiş herhangi bir dış denetçiye uygun erişim vermeyi ve işlerini kolaylaştırmak için tüm adımları atmayı taahhüt eder. Doğrulamaları gerçekleştiren GOAL tarafından yetkilendirilen herhangi bir dış denetçinin temsilcilerine verilen erişim, tabi oldukları kamu hukukunun yükümlülüklerine halel getirmeksizin, üçüncü</p>

<p>law to which they are subject. Documents must be easily accessible and filed so as to facilitate their examination and the Service provider/contractor must inform GOAL of their precise location.</p> <p>The Service provider/contractor guarantees that the rights of any external auditor authorised by the GOAL carrying out verifications as required to carry out audits, checks and verification shall be equally applicable, under the same conditions and according to the same rules as those set out in this Article, to the Service provider/contractor's partners, and subcontractors. Where a partner or subcontractor is an international organisation, any verification agreement concluded between such organisation and the donor applies.</p> <p>GOAL, its donors or any of their duly authorized representatives, shall have access to any books, documents, papers, and records of the service provider/contractor which are directly pertinent to the specific program for the purpose of making audits, examinations, excerpts and transcriptions</p>	<p>يضمن مزود الخدمة/المقاول أن حقوق أي مدقق خارجي مفوض من قبل جول يقوم بإجراء عمليات التحقق على النحو المطلوب لإجراء عمليات التدقيق والفحوصات والتحقق ستكون قابلة للتطبيق بالتساوي، في ظل نفس الشروط ووفقاً لنفس القواعد المنصوص عليها في هذه المادة، على شركاء مزود الخدمة/المقاول والمقاولين من الباطن. وعندما يكون الشريك أو المتعاقد من الباطن منظمة دولية، يسري أي اتفاق تحقق مبرم بين مثل هذه المنظمة والماتح.</p> <p>يجب أن يكون لدى جول أو الجهات المانحة لها أو أي من ممثليها المفوضين حسب الأصول إمكانية الوصول إلى أي دفاتر وثائق وأوراق وسجلات لمزود الخدمة / المقاول ذات صلة مباشرة بالبرنامج المحدد لغرض إجراء عمليات التدقيق والفحوصات والمقتطفات والنسخ المكتوبة.</p>	<p>şahıslara ilişkin gizlilik esasına dayalı olacaktır. İncelemelerini kolaylaştırmak için belgelere kolayca erişilebilmeli ve dosyalanmalıdır ve Hizmet Tedarikçisi / yüklenici, bunların tam olarak nerede olduğunu GOAL'a bildirmelidir.</p> <p>Hizmet Tedarikçisi / yüklenici, denetimleri, kontrolleri ve doğrulamayı gerçekleştirmek için gereken doğrulamaları gerçekleştiren GOAL tarafından yetkilendirilmiş herhangi bir dış denetçinin haklarının Hizmet Tedarikçisi / yüklenicinin ortakları ve alt yükleniciler için aynı koşullar altında aynı şekilde ve bu Maddede belirtilenlerle aynı kurallara göre geçerli olacağını garanti eder. Bir ortak veya alt yüklenicinin uluslararası bir kuruluş olduğu durumlarda, bu tür kuruluş ile bağışçı arasında yapılan herhangi bir doğrulama anlaşması geçerlidir.</p> <p>GOAL, bağışçıları veya yetkili temsilcilerinden herhangi biri, hizmet Tedarikçisinin / yüklenicinin denetim, inceleme, alıntı ve aktarım yapmak amacıyla doğrudan belirli programla ilgili olan kitap, belge, döküman ve kayıtlarına erişebilecektir</p>
<p>10. RULE OF ORIGIN AND NATIONALITY If any rules of origin and nationality are applicable due to donor requirements, limiting the eligible countries for goods, legal and natural persons, such rules shall be stated or referred to in the contract document. In such instances the service provider/contractor must adhere to these rules and be able to document and certify the origin of goods and nationality of legal and natural persons as required.</p> <p>Failure to comply with this obligation shall lead, after formal notice, to termination of the contract, and GOAL is entitled to recover any loss from the service provider/contractor and is not obliged to make any further payments to the service provider/contractor</p>	<p>10- حكم المنشأ والجنسية إذا كانت أي قواعد منشأ و جنسية بسبب متطلبات الجهات المانحة، مما يحد من البلدان المؤهلة للسلع والأشخاص الاعتباريين والطبيعيين، فيجب ذكر هذه القواعد أو الإشارة إليها في وثيقة العقد. وفي مثل هذه الحالات، يجب على مزود الخدمة/المقاول أن يتقيد بهذه القواعد وأن يكون قادراً على توثيق منشأ السلع و جنسية الأشخاص الاعتباريين والطبيعيين والتصديق عليهما حسب الاقتضاء. يؤدي عدم الامتثال لهذا الالتزام، بعد إشعار رسمي، إلى إنهاء العقد، ويحق لجول استرداد أي خسارة من مزود الخدمة / المقاول، ولا تكون جول ملزمة بسداد أي مدفوعات أخرى لمزود الخدمة / المقاول</p>	<p>10. MENŞE VE UYRUK KURALLARI Ürünler için uygun ülkeleri, tüzel ve gerçek kişileri sınırlayan donör/bağışçı gereklilikleri nedeniyle herhangi bir menşe ve tabiiyet kuralı geçerliyse, bu kurallar sözleşme belgesinde belirtilecek veya bunlara atıfta bulunulacaktır. Bu tür durumlarda, hizmet Tedarikçisi / yüklenici bu kurallara uymalı ve gerektiği şekilde tüzel ve gerçek kişilerin malların menşeyini ve uyruğunu belgeleyip onaylayabilmelidir.</p> <p>Bu yükümlülüğe uyulmaması, resmi bildirimden sonra sözleşmenin feshine yol açacaktır ve GOAL, hizmet Tedarikçisinden / yükleniciden herhangi bir zararı tazmin etme hakkına sahiptir ve hizmet Tedarikçisine / yükleniciye başka herhangi bir ödeme yapmak zorunda değildir.</p>
<p>11. INSPECTION The duly accredited representatives of GOAL <u>or the donor</u> shall have the right to inspect the works goods called for under this Contract at Service provider/contractor's stores, during manufacture, in the ports or places of shipment, and the Service provider/contractor shall provide all facilities for such inspection. GOAL may issue a written waiver of inspection at its discretion. Any inspection carried out by representatives of GOAL <u>or the donor</u> or any waiver thereof shall not prejudice the implementation of the other relevant provisions of this Contract concerning obligations subscribed by the Service provider/contractor, such as warranty or specifications.</p>	<p>11- الفحص يكون لممثلي جول المعتمدين حسب الأصول أو الماتح الحق في معاينة بضائع الأشغال المطلوبة بموجب هذا العقد في مخازن مزود الخدمة/ المقاول، أثناء التصنيع، في موانئ أو أماكن الشحن، ويجب على مزود الخدمة / المقاول تقديم جميع التسهيلات لهذه المعاينة. ويجوز لجول إصدار تنازل كتابي عن المعاينة وفقاً لتقديرها. ولا تُلْخ أي معاينة يقوم به ممثلو جول أو الجهة المانحة أو أي تنازل عنها بتنفيذ الأحكام الأخرى ذات الصلة من هذا العقد فيما يتعلق بالالتزامات التي وُقِّع عليها مزود الخدمة / المقاول، مثل الضمانة أو المواصفات.</p>	<p>11. DENETİM GOAL'ın usulüne uygun olarak akredite edilmiş temsilcileri veya donör/bağışçı, bu Sözleşme kapsamında talep edilen yapım mallarını Hizmet Tedarikçisi / yüklenici mağazalarında, imalat sırasında, limanlarda veya sevkiyat yerlerinde inceleme hakkına sahip olacaktır ve Hizmet Tedarikçisi / yüklenici bu tür denetim için tüm kolaylıkları sağlayacaktır. GOAL, kendi takdirine bağlı olarak yazılı bir denetim feragatname yayımlayabilir. GOAL temsilcileri veya donör/bağışçı tarafından yapılan herhangi bir inceleme veya bunlardan feragat edilmesi, garanti veya şartnameler gibi Hizmet Tedarikçisi / yüklenici tarafından taahhüt edilen yükümlülüklerle ilgili olarak bu Sözleşmenin diğer ilgili hükümlerinin uygulanmasına hâlel getirmeyecektir</p>
<p>12. FORCE MAJEURE Force Majeure shall mean Acts of God, strikes, lockouts, discontinuation or termination of donor funding, laws or regulations of operating country, industrial disturbances, acts of the public enemy, civil disturbances, act of war (whether declared or not), explosions blockades, insurrection, riots, epidemics, landslides, earthquakes, storms, lightning, floods, washouts, civil disturbances, and any other similar unforeseeable events which are beyond the parties' control and cannot be overcome by due diligence.</p> <p>In the event of and as soon as possible and no later than fifteen (15) days after the occurrence of any cause constituting Force Majeure, the Service provider/contractor shall give notice and full particulars in writing to GOAL of such occurrence or</p>	<p>12. الظروف القاهرة القوة القاهرة تعني القضاء والقدر، والإضرابات، والإغلاقات، ووقف أو إنهاء تمويل الماتحين، وقوانين أو لوائح بلد العمل والإضرابات الصناعية وأعمال العدو العام والإضرابات المدنية وأعمال الحرب (سواء أكانت معلنة أم غير معلنة) والانفجارات والحصار والتمرد، وأعمال الشغب، والأوبئة، والانفجارات الأرضية، والزلازل، والعواصف، والصواعق، والفيضانات، والكوارث، والإضرابات المدنية، وأي أحداث أخرى مماثلة غير متوقعة خارجة عن سيطرة الأطراف ويعجز الأطراف عن التغلب عليها حتى ولو مع توخي الحيط الواجبة.</p> <p>في حالة، وفي أقرب وقت ممكن، وفي مدة لا يتجاوز خمسة عشر (15) يوماً بعد حدوث أي سبب يشكل قوة القاهرة، يجب على مزود الخدمة / المقاول تقديم إشعار</p>	<p>12. MÜCBİR SEBEP Mücbir Sebepler doğal afetler, grevler, lokavtlar, donör finansmanının sona ermesi, faaliyet gösterilen ülkenin kanunları veya yönetmelikleri, sanayi kaynaklı bozulmalar/ kargaşalar, kamu düşmanının eylemleri, toplumsal kargaşalar, savaşlar (ilan edilmiş veya edilmiş olmasına bakılmaksızın), patlamalar, ablukalar, isyan, ayaklanma, salgın, heyelan, deprem, şiddetli hava koşulları ve Tarafların kontrolü dışında gelişen, gereken özeni gösterdikleri halde onlar tarafından üstesinden gelinemeyen diğer öngörülemeyen olaylar anlamına gelir.</p> <p>Mücbir Sebep teşkil eden herhangi bir nedenle ortaya çıkması halinde ve mümkün olan en kısa sürede ve en geç on beş (15) gün sonra,</p>

<p>change if the Service provider/contractor is thereby rendered unable, wholly or in part, to perform its obligations and meet its responsibilities under this Contract. The Service provider/contractor shall also notify GOAL of any other changes in conditions or the occurrence of any event that interferes or threatens to interfere with its performance of this Contract. On receipt of the notice required under this article, GOAL shall take such action as, in its sole discretion, it considers to be appropriate or necessary in the circumstances, including the granting to the Service provider/contractor of a reasonable extension of time in which to perform its obligations under this Contract, or termination of the Contract if any delay will force an extension to the delivery schedule.</p> <p>Notwithstanding anything to the contrary in this Contract, the Service provider/contractor recognizes that the work and services may be performed under harsh or hostile conditions caused by civil unrest. Consequently, delays or failure to perform caused by events arising out of, or in connection with, such civil unrest shall not, in itself, constitute Force Majeure under this contract.</p>	<p>وتفاصيل كاملة كتابيا إلى جول عن هذا الحادث أو التغيير إذا أصبح مزود الخدمة / المقاول غير قادر، كلياً أو جزئياً، على أداء التزاماته والوفاء بمسؤولياته بموجب هذا العقد. يجب على مزود الخدمة / المقاول أيضاً إخطار جول بأي تغييرات أخرى في الأوضاع أو حدوث أي حدث يضر أو يهدد بالإضرار بأدائه لهذا العقد. عند استلام الإشعار المطلوب بموجب هذه المادة، تتخذ جول الإجراء الذي تعتبره، وفقاً لتقديرها وحدها، مناسباً أو ضرورياً في هذه الظروف، بما في ذلك منح مزود الخدمة/المقاول تمديداً معقولاً للوقت اللازم لأداء التزاماته بموجب هذا العقد، أو إنهاء العقد إذا كان هناك أي تأخير سيفرض تمديداً في موعد التسليم. بغض النظر عن أي شيء مخالف في هذا العقد، يقر مزود الخدمة/المقاول بأنه قد يتم تنفيذ العمل والخدمات في ظل ظروف قاسية أو معادية ناجمة عن الاضطرابات المدنية. وبالتالي، فإن التأخير أو التقصير في الأداء الناجم عن الأحداث الناشئة عن هذه الاضطرابات المدنية أو فيما يتعلق بها لا يشكل، في حد ذاته، قوة قاهرة بموجب هذا العقد.</p>	<p>Hizmet Tedarikçisi / yüklenici, Hizmet Tedarikçisi / yüklenicinin bu Sözleşme kapsamındaki yükümlülüklerini tamamen veya kısmen yerine getiremeyeceği ve sorumluluklarını yerine getiremeyecek duruma gelmesi durumunda, bu tür bir olay veya değişiklik hakkında GOAL'a yazılı olarak bildirimde bulunacak ve tam ayrıntılar verecektir. Hizmet Tedarikçisi / yüklenici, aynı zamanda, koşullardaki diğer değişiklikleri veya bu Sözleşmenin uygulanmasına müdahale eden veya müdahale etme tehdidinde bulunan herhangi bir olayın meydana geldiğini GOAL'a bildirecektir. GOAL, bu madde uyarınca gerekli olan bildirim aldıktan sonra, kendi takdirine bağlı olarak, Hizmet Tedarikçisine / yükleniciye bu Sözleşme kapsamındaki yükümlülüklerini yerine getirmesi için makul bir süre verilmesi veya herhangi bir gecikme teslimat planını uzatmaya zorlayacaksa Sözleşmenin feshi dahil, şartlar için uygun veya gerekli olduğunu düşündüğü tedbirleri alacaktır.</p> <p>Bu Sözleşmedeki aksine herhangi bir şeye bakılmaksızın, Hizmet Tedarikçisi / yüklenici iş ve hizmetlerin sivil kargaşasının neden olduğu sert veya düşmanca koşullar altında gerçekleştirilebileceğini kabul eder. Sonuç olarak, bu tür sivil ayaklanmalardan kaynaklanan veya bunlarla bağlantılı olayların neden olduğu gecikmeler veya yerine getirilmeme, kendi başına bu sözleşme kapsamında Mücbir Sebep teşkil etmeyecektir.</p>
<p>13. DEFAULT In case the contractor fails to comply with any term of the Contract, including but not limited to failure or refusal to perform the service/works within the time limit specified, they shall be liable for all damages sustained by GOAL, and GOAL may procure the service/works from other sources and hold the contractor responsible for any excess cost occasioned thereby. GOAL may collect damages from the contractor in lieu of purchasing the service/works from other sources. GOAL may by written notice terminate the right of the contractor to proceed with the contract or such part or parts thereof as to which there has been default, or if any service delivery is late, GOAL may cancel such part or the entire Contract.</p>	<p>13- الاخلال في حالة عدم امتثال المقاول بأي شرط من شروط العقد، بما في ذلك على سبيل المثال لا الحصر التقصير أو رفض أداء الخدمة / الأعمال خلال المهلة الزمنية المحددة، فسيكون مسؤولاً عن جميع الأضرار التي تلحق بجول، ولجول الحق في شراء الخدمة / الأعمال من مصادر أخرى وتحمل المقاول المسؤولية عن أي تكلفة زائدة ناجمة عن ذلك. ويحق لجول تحصيل تعويضات من المقاول بدلاً من شراء الخدمة / الأعمال من مصادر أخرى. كما يحق لجول بموجب إشعار كتابي إنهاء حق المقاول في المضي قدماً في العقد أو أي جزء أو أجزاء منه يوجد فيها تقصير، أو تأخر في تسليم خدمة من الخدمات، يحق لجول إلغاء ذلك الجزء أو العقد بأكمله.</p>	<p>13. ANLAŞMA MADDELERİNİN YERİNE GETİRİLMEMESİ Yüklenicinin, hizmet / işleri belirtilen süre içinde ifa etmeme veya reddetme dahil ancak bunlarla sınırlı olmak üzere Sözleşmenin herhangi bir şartına uymaması durumunda, GOAL'ün uğrayacağı tüm zararlardan sorumlu olacak, ve GOAL, hizmeti / işleri başka kaynaklardan temin edebilir ve bu sebeple meydana gelen fazla maliyetlerden yükleniciyi sorumlu tutabilir. GOAL, hizmeti / işi başka kaynaklardan satın almak yerine yükleniciden tazminat alabilir. GOAL, yüklenicinin sözleşmeyi veya sözleşmede yerine getirdiği kısım veya kısımlarını devam ettirme hakkını feshedebilir veya herhangi bir hizmet teslimatının gecikmesi durumunda, GOAL bu kısmı veya Sözleşmenin tamamını iptal edebilir.</p>
<p>14. REJECTION In the case of services performed on the basis of specifications, outcome, pilot or combination thereof, GOAL shall have the right to reject the services or any part thereof if they do not conform with the terms of the Contract in the opinion of GOAL or is not performed or delivered in due time.</p> <p>When the services or works or any part thereof have been rejected, GOAL shall have the right, without prejudice to the provisions of Article 9, to demand from the Service provider/contractor the immediate re-performance or delivery of acceptable services or works in replacement thereof in accordance with the contract or to purchase other similar services or works elsewhere and to claim from the Service provider/contractor the amount of loss or damages sustained by reason of the default.</p> <p>Goods or any other part of any works or services, including any built structure thereof in GOAL's possession or at a GOAL programme site which have been rejected by GOAL must be removed or destroyed and removed at the Service provider/contractor's expense within such period as GOAL may specify in its notice of rejection.</p>	<p>14- الرفض في حالة الخدمات التي يتم تنفيذها على أساس المواصفات أو النتائج أو التجريب أو مزيج منها، يحق لجول رفض الخدمات أو أي جزء منها إن لم تتوافق مع شروط العقد في نظر جول أو لم يتم تنفيذها أو تسليمها في الوقت المناسب.</p> <p>في حالة رفض الخدمات أو الأعمال أو أي جزء منها، يحق لجول، دون الإخلال بأحكام المادة 9، أن تطلب من مزود الخدمة / المقاول إعادة الأداء الفوري أو تقديم الخدمات أو الأعمال المقبولة بدلاً منها تلك غير المقبولة وفقاً للعقد أو شراء خدمات أو أعمال أخرى مماثلة من مكان آخر ومطالبة مزود الخدمة / المقاول بمبلغ الخسارة أو الأضرار التي لحقت لها بسبب التقصير.</p> <p>يجب إزالة أو هدم وإزالة السلع أو أي جزء من أي أعمال أو خدمات، بما في ذلك أي هيكل مبني منها في حوزة جول أو في موقع برنامج تابع لجول والذي تم رفضه من قبل جول على نفقة مزود الخدمة / المقاول خلال الفترة التي قد تحددها جول في إشعار الرفض.</p> <p>بعد إرسال مثل هذا الإشعار إلى مزود الخدمة / المقاول، سيتم الاحتفاظ بالبناء أو أي جزء آخر من أي أعمال أو خدمات، بما في ذلك أي هيكل مبني منها على مسؤولية مزود الخدمة / المقاول. وإذا لم يتم مزود الخدمة / المقاول بإزالة السلع أو جزء من أي أعمال أو خدمات أو هيكل مبني كما هو مطلوب بموجب إشعار الرفض، يحق لجول عندئذ إزالتها، دون أي مسؤولية</p>	<p>14. REDDETME Şartnameye, sonuca, pilot uygulamaya veya bunların kombinasyonuna dayalı olarak gerçekleştirilen hizmetler durumunda, GOAL'ün görüşüne göre Sözleşme şartlarına uymamaları veya süresi içinde yerine getirilmemesi veya teslim edilmezse GOAL, hizmetleri veya herhangi bir bölümünü reddetme hakkına sahip olacaktır.</p> <p>Hizmetler veya işler ya da bunların herhangi bir kısmı reddedildiğinde, GOAL, 9. madde hükümlerine halel getirmeksizin, Hizmet Tedarikçisinden / yükleniciden, kabul edilebilir hizmetlerin veya bunların yerine geçecek işlerin sözleşmeye uygun olarak derhal yeniden ifa edilmesini veya teslim edilmesini talep etme veya başka bir yerde diğer benzer hizmetleri veya işleri satın almak ve Hizmet Tedarikçisinden / yükleniciden temerrüt nedeniyle uğranılan kayıp veya zarar miktarını talep etme hakkına sahip olacaktır.</p> <p>GOAL tarafından reddedilen, GOAL'ın mülkiyetinde olan veya bir GOAL programı alanında bulunan herhangi bir yapı yapı dahil olmak üzere herhangi bir iş veya hizmetin mallar veya diğer parçaları, GOAL'ın ret bildiriminde belirleyebileceği süre içerisinde kaldırılmalı veya imha edilmeli veya</p>

<p>After such notice has been dispatched to the Service provider/contractor, the Goods or any other part of any works or services, including any built structure thereof will be held at the latter's risk. Should the Service provider/contractor fail to remove the goods, part of any works or services or built structure as required by the notice of rejection, GOAL may dispose of them, without any liability to the Service provider/contractor whatsoever, in such manner as it deems fit and may charge the cost of removal to the Service provider/contractor.</p>	<p>تجاه مزود الخدمة / المقاول على الإطلاق، بالطريقة التي تراها مناسبة ويحق لجول تحميل تكلفة الإزالة على مزود الخدمة / المقاول.</p>	<p>masrafları Hizmet Tedarikçisi / yükleniciye ait olmak üzere kaldırılmalıdır.</p> <p>Hizmet Tedarikçisine / yükleniciye böyle bir bildirim gönderildikten sonra, Mallar veya herhangi bir yapıyı yapı da dahil olmak üzere herhangi bir iş veya hizmetin diğer herhangi bir kısmının riski diğerine ait olacaktır. Hizmet Tedarikçisi / yüklenicinin ret bildirimini gerektirdiği şekilde malları, işlerin veya hizmetlerin bir kısmını veya inşa edilen yapıyı kaldırmaması durumunda, GOAL, bunları Hizmet Tedarikçisine / yükleniciye herhangi bir yükümlülük olmaksızın, uygun gördüğü şekilde elden çıkarabilir ve kaldırma maliyetini Hizmet Tedarikçisinden / yükleniciden talep edebilir.</p>
<p>15. AMENDMENTS No change in or modification of this Contract shall be made except by prior agreement between GOAL and the Service provider/contractor.</p>	<p>15-التعديلات لا يجوز إجراء أي تغيير أو تعديل في هذا العقد إلا باتفاق مسبق بين جول ومزود الخدمة / المقاول.</p>	<p>15. TADİLLER GOAL ile Hizmet Tedarikçisi / yüklenici arasında önceden yapılan anlaşma dışında bu Sözleşmede hiçbir değişiklik veya tadil yapılmayacaktır.</p>
<p>16. ASSIGNMENTS & INSOLVENCY The Service provider/contractor shall not assign, transfer, pledge or make other disposition of this Contract or any part thereof or of any of the Service provider/contractor's rights, claims or obligations under this Contract except with the prior written consent of GOAL.</p> <p>Should the Service provider/contractor become insolvent or should control of the Service provider/contractor change by virtue of insolvency, GOAL may without prejudice to any other rights or remedies, terminate this Contract by giving the Service provider/contractor written notice of termination.</p> <p>If the supplier/contractor becomes insolvent, and the provider/contractor does not complete the service/works, the value of the works/services performed in accordance with the agreement shall be disbursed to him, and GOAL has the right to use another provider/contractor in the event of insolvency to complete works/services</p>	<p>16-التعيينات والإفلاس لا يجوز لمزود الخدمة / المقاول التنازل عن أو نقل أو رهن أو إجراء أي تصرف آخر في هذا العقد أو أي جزء منه أو أي من حقوق مزود الخدمة / المقاول أو مطالباته أو التزاماته بموجب هذا العقد إلا بموافقة خطية مسبقة من جول .</p> <p>إذا أفلس مزود الخدمة / المقاول أو تغيرت صلاحيات مزود الخدمة / المقاول بحكم الإعسار، يحق لجول، دون المساس بأي حقوق أو سبل انتصاف أخرى، إنهاء هذا العقد عن طريق إعطاء مزود الخدمة / المقاول إشعاراً كتابياً بالإنهاء.</p> <p>إذا أفلس المورد / المقاول ولم يكمل المزود / المقاول الخدمة / الأعمال، تُدفع له عندئذ قيمة الأعمال / الخدمات المنجزة وفقاً للاتفاقية، ويحق لجول استخدام مزود / مقاول آخر في حالة الإفلاس لإكمال الأعمال / الخدمات.</p>	<p>16. DEVİR & FAALİYET/ÖDEME ACZİ Hizmet Tedarikçisi / yüklenici, GOAL'ın önceden yazılı onayı olmadan bu Sözleşmeyi veya bunun herhangi bir bölümünü veya Hizmet Tedarikçisinin / yüklenicinin bu Sözleşme kapsamındaki haklarını, iddialarını veya yükümlülüklerini temlik etmeyecek, devretmeyecek, rehin vermeyecek veya başka bir şekilde tasarrufta bulunmayacaktır.</p> <p>Hizmet Tedarikçisi / yüklenici ödeme aczine düşerse veya ödeme aczinden dolayı Hizmet Tedarikçisi / yüklenicinin kontrolünü değiştirirse, GOAL başka herhangi bir hak veya çözüme halel getirmeksizin Hizmet Tedarikçisine / yükleniciye yazılı fesih ihbarı vererek bu Sözleşmeyi feshedebilir.</p>
<p>17. PAYMENT The Service provider/contractor shall invoice GOAL and the terms of payment shall be thirty (30) working days after GOAL has internally confirmed acceptance of services/works and presentation of a legal invoice.</p>	<p>17-عملية الدفع يجب على مزود الخدمة / المقاول إرسال فاتورة لجول، وستكون آجال الدفع ثلاثين (30) يوم عمل بعد تأكيد جول داخلياً قبول الخدمات / الأعمال وتقديم فاتورة قانونية.</p>	<p>17. ÖDEME Hizmet Tedarikçisi / yüklenici, GOAL'ü faturalandıracak ve ödeme koşulları, GOAL'ın hizmetleri / işleri kabul ettiğini ve yasal bir faturayı ibraz ettiğini dahil olarak onayladıktan sonra otuz (30) iş günü olacaktır.</p>
<p>18. ENCUMBERANCES GOAL bears no responsibility for any encumbrances including (but not limited to) taxes, rates, license/registration fees or other charges other than those expressly identified under this contract. The Vendor is obliged to inform GOAL promptly of any requests for payment of such charges from local authorities related to this contract. Such requests must be reported to GOAL by the Vendor in writing within 3 days. If the Vendor subcontracts any of their services the Vendor must ensure that the same obligation applies to these sub-contractors and shall, for this purpose, include a corresponding provision into any subcontract agreement. The Vendor is solely responsible to report to GOAL all requests for payment received by its sub-contractors. While GOAL cannot oblige the Vendor not to pay such encumbrances the Vendor may not use funds received under this contract for this purpose.</p>	<p>18- الإعباء: جول لن تتحمل مسؤولية أي اعباء تشمل (على سبيل المثال لا الحصر) الضرائب، الرسوم، رسوم التسجيل/الترخيص أو أي رسوم أخرى غير محددة صراحة بموجب هذا العقد.</p> <p>يلتزم المزود بإبلاغ جول على الفور بأي طلبات لدفع هذه الرسوم من السلطات المحلية والمتعلقة بهذا العقد. يجب على المزود إبلاغ جول بهذه الطلبات كتابياً في غضون 3 أيام.</p> <p>إذا كان المورد يتعاقد من الباطن على أي من خدماته، يجب على المورد التأكد من أن نفس الالتزام ينطبق على هؤلاء المتعاقدين من الباطن ويجب، لهذا الغرض، تضمين حكم مماثل في أي اتفاق من الباطن.</p> <p>يتحمل البائع وحده مسؤولية إبلاغ جول بجميع طلبات الدفع التي يتلقاها المقاولون الفرعيون. بينما لا تستطيع جول إلزام البائع بعدم دفع مثل هذه الإعباء ولا يجوز للبائع استخدام الأموال المستلمة بموجب هذا العقد لهذا الغرض.</p>	<p>18. RİSKLER GOAL, bu sözleşme kapsamında açıkça belirtilenler dışında vergiler, oranlar, lisans/kayıt ücretleri veya diğer ücretler dahil olmak üzere (ancak bunlarla sınırlı olmamak üzere) herhangi bir RİSK için hiçbir sorumluluk taşımaz. Satıcı, bu sözleşmeyle ilgili olarak yerel makamlardan gelen bu tür ücretlerin ödenmesine yönelik talepleri derhal GOAL'e bildirmekle yükümlüdür. Bu tür talepler, Satıcı tarafından GOAL'e 3 gün içinde yazılı olarak bildirilmelidir. Satıcı, hizmetlerinden herhangi birini alt sözleşmeye verirse, Satıcı aynı yükümlülüğünü bu alt yükleniciler için de geçerli olduğundan emin olmalı ve bu amaçla herhangi bir alt sözleşme anlaşmasına karşılık gelen bir hüküm eklemelidir. Satıcı, alt yüklenicileri tarafından alınan tüm ödeme taleplerini GOAL'e bildirmekten tek başına sorumludur. GOAL, Satıcıyı bu tür RİSKLERİ ödememeye mecbur edemezken, Satıcı bu sözleşme kapsamında alınan fonları bu amaçla kullanamaz.</p>

<p>19. ANTI-BRIBERY/CORRUPTION</p> <p>The Service provider/contractor shall comply with all applicable laws, statutes and regulations relating to anti-bribery and anti-corruption including but not limited to the UK Bribery Act 2010 and the United States Foreign Corrupt Practices Act 1977 ("Relevant Requirements").</p> <p>The Service provider/contractor shall have and maintain in place throughout the term of any contract with GOAL its own policies and procedures to ensure compliance with the Relevant Requirements.</p> <p>No monies are payable to GOAL by the Service provider/contractor in association with the execution of this contract. If the Service provider/contractor is approached by a GOAL member of staff for a payment, commission, 'kickback' or associated payment or any other advantage of any kind, they are obliged to report the request or payment directly to GOAL's Country Director within thirty-six hours. Failure to report any request for payment by a GOAL member of staff or actual payment by the Service provider/contractor to a GOAL member of staff to the GOAL Country Director shall result in the immediate termination of any contract and may result in disqualification of the Service provider/contractor from participation in future contracts with GOAL.</p>	<p>19- مكافحة الرشوة/الفساد :</p> <p>يجب على مزود الخدمة / المقاول الامتثال لجميع القوانين والتشريعات واللوائح المعمول بها المتعلقة بمكافحة الرشوة ومكافحة الفساد بما في ذلك على سبيل المثال لا الحصر قانون الرشوة في المملكة المتحدة لعام 2010 وقانون الولايات المتحدة لعام 1977 بشأن ممارسات الفساد في الخارج ("المتطلبات ذات الصلة").</p> <p>يجب أن يكون لدى مزود الخدمة / المقاول سياسات وإجراءات خاصة به لضمان الامتثال للمتطلبات ذات الصلة والحفاظ عليها طوال مدة أي عقد مع جول.</p> <p>لا يتم دفع أي أموال إلى جول من قبل مزود الخدمة / المقاول فيما يتعلق بتنفيذ هذا العقد. إذا طلب أحد موظفي جول من مزود الخدمة / المقاول دفعة مبالغ مالية أو عمولة أو "رشوة" أو دفعة مرتبطة بها أو أي ميزة أخرى من أي نوع، فإنهم ملزمون بالإبلاغ عن الطلب أو الدفع مباشرة إلى المدير القطري لجول في غضون ست وثلاثين ساعة. يؤدي عدم الإبلاغ عن أي طلب للدفع من قبل أحد موظفي جول أو الدفع الفعلي من قبل مزود الخدمة / المقاول إلى أحد موظفي جول إلى المدير القطري لجول إلى الإبقاء الفوري لأي عقد وقد يؤدي إلى استبعاد مزود الخدمة / المقاول من المشاركة في العقود المستقبلية مع جول.</p>	<p>19. RÜŞVET / YOLSUZLUKLA MÜCADELE</p> <p>Hizmet Tedarikçisi / yüklenici, 2010 Birleşik Krallık Rüşvet Yasası ve 1977 Amerika Birleşik Devletleri Yurtdışı Yolsuzluk Uygulamaları Yasası dahil ancak bunlarla sınırlı olmamak üzere rüşvet ve yolsuzlukla mücadele ile ilgili tüm geçerli yasalara, tüzüklere ve düzenlemelere uyacaktır ("İlgili Gereksinimler").</p> <p>Hizmet Tedarikçisi / yüklenici, İlgili Gerekliliklere uygunluğu sağlamak için GOAL ile herhangi bir sözleşmenin süresi boyunca kendi politika ve prosedürlerine sahip olacak ve yürürlükte kalacaktır.</p> <p>Hizmet Tedarikçisi / yüklenici tarafından bu sözleşmenin yürütülmesi ile bağlantılı olarak GOAL'e herhangi bir ödeme yapılmaz. Hizmet Tedarikçisine / yükleniciye bir ödeme, komisyon, 'komisyon' veya ilgili ödeme veya herhangi bir başka avantaj için bir GOAL personeli tarafından ulaşırsa, istek veya ödemenin otuz altı saat içinde doğrudan GOAL Ülke Direktörüne bildirmekle yükümlüdürler. Bir GOAL personelinin herhangi bir ödeme talebinin veya Hizmet Tedarikçisi / yüklenici tarafından bir GOAL personeline yapılan fiili ödemenin GOAL Ülke Müdürüne rapor etmemek, herhangi bir sözleşmenin derhal feshedilmesine neden olacak, ve Hizmet Tedarikçisinin / yüklenicininin GOAL ile gelecekteki sözleşmelere katılımından men edilmesine neden olabilir.</p>
<p>20. ANTI-PERSONNEL MINES</p> <p>The Service provider/contractor guarantees that it is not engaged in the sale or manufacture, either directly or indirectly, of anti-personnel mines or any components produced primarily for the operation thereof. Any breach of this representation and warranty shall entitle GOAL to terminate this Contract immediately upon notice to the Service provider/contractor, at no cost to GOAL.</p>	<p>20- الألغام المضادة للأفراد:</p> <p>ويضمن مزود الخدمة/المقاول عدم مشاركته في بيع أو تصنيع، سواء بشكل مباشر أو غير مباشر، للألغام المضادة للأفراد أو أي مكونات تنتج أساساً لتشغيلها. يخول أي خرق لهذا الإقرار والضمان جول إنهاء هذا العقد فوراً بموجب إشعار لمزود الخدمة / المقاول، دون أن تتحمل جول أي تكلفة.</p>	<p>20. ANTI-PERSONEL MAYINLARI</p> <p>Hizmet Tedarikçisi / yüklenici, doğrudan veya dolaylı olarak anti-personnel mayınlarını veya esas olarak bunların işletilmesi için üretilen bileşenlerin satışı veya üretimi ile uğraşmadığını garanti eder. Bu beyan ve garantinin herhangi bir ihlali, GOAL'a bu Sözleşmeyi Hizmet Tedarikçisine / yükleniciye bildirimde bulunarak, GOAL için hiçbir ücret ödemedenden derhal feshetme hakkı verecektir.</p>
<p>21. ETHICAL PROCUREMENT AND PROCUREMENT PRACTICE</p> <p>The Service provider/contractor represents and warrants that neither it, nor any of its service provider/contractors is engaged in any practice inconsistent with the following code of conduct for service provider/contractors: Employment is freely chosen, freedom of association and the right to collective bargaining are respected, working conditions are safe and hygienic, no child labour/protection of children is ensured, living wages are paid, working hours are not excessive, no discrimination is practiced, regular employment is provided, no harsh or inhumane treatment is allowed, any harm to the environment shall be avoided or limited. Any breach of this representation and warranty shall entitle GOAL to terminate this Contract immediately upon notice to the Service provider/contractor, at no cost to GOAL. The service provider/contractor must adhere to the principles of humanitarian aid.</p>	<p>21-عمليات الشراء الأخلاقية:</p> <p>يقتر مزود الخدمة/المقاول ويضمن أنه لا هو ولا أي من مزودي الخدمات له/مقاوليه يمارسون أي ممارسة تخالف مدونة قواعد السلوك التالية لمزودي الخدمات/المقاولين: يتم اختيار التوظيف بحرية، واحترام الحرية النقابية وتكوين الجمعيات والحق في التفاوض الجماعي، وظروف العمل آمنة وصحية، وضمان عدم وجود عمالة الأطفال/وضمان حماية الأطفال، ودفع الأجور المعيشية، وساعات العمل ليست طويلة بإفراط، عدم ممارسة التمييز، وتوفير عمالة منتظمة، ومنع المعاملة قاسية أو غير إنسانية، ويجب تجنب أي ضرر يلحق بالبيئة أو الحد منه. يخول أي خرق لهذا الإقرار والضمان جول إنهاء هذا العقد فوراً بموجب إشعار لمزود الخدمة / المقاول، دون أن تتحمل جول أي تكلفة. يجب على مزود الخدمة / المقاول الالتزام بمبادئ المساعدات الإنسانية.</p>	<p>21. ETİK SATIN ALMA VE UYGULAMASI</p> <p>Hizmet Tedarikçisi / yüklenici, kendisinin veya hizmet Tedarikçisinin / yüklenicilerinin aşağıdaki hizmet Tedarikçisi / yükleniciler için davranış kurallarına aykırı herhangi bir uygulamada bulunmadığını beyan ve taahhüt eder: İstihdam özgürce seçilir, örgütlenme özgürlüğü ve toplu sözleşme hakkına saygı gösterilir, çalışma koşulları güvenli ve hijyeniktir, çocuk işçiliği / çocukların korunması sağlanamaz, geçim ücretleri ödenir, çalışma saatleri aşırı değildir, ayrımcılık yapılmaz, düzenli istihdam sağlanır, sert veya insanlık dışı muamelelere izin verilmez, çevreye herhangi bir zarar verilmemeli veya sınırlandırılmalıdır. Bu beyan ve garantinin herhangi bir ihlali, GOAL'a bu Sözleşmeyi Hizmet Tedarikçisine / yükleniciye bildirimde bulunarak, GOAL için hiçbir ücret ödemedenden derhal feshetme hakkı verecektir. Hizmet Tedarikçisi / yüklenici insani yardım ilkelerine bağlı kalmalıdır.</p>
<p>22. OFFICIALS NOT TO BENEFIT</p> <p>The Service provider/contractor warrants that no official of GOAL has received or will be offered by the Service provider/contractor any direct or indirect benefit arising from this Contract or the award thereof. The Service provider/contractor will notify GOAL immediately in case any official from GOAL requests any unofficial, or additional payment, or gift to their personal account. The Service provider/contractor agrees that breach of this provision is a breach of an essential term of this Contract.</p>	<p>22-عدم استفادة المسؤولين</p> <p>ويضمن مزود الخدمة / المقاول عدم تلقي أو عرض أي فوائد على أي مسؤول من منظمة جول من قبل مزود الخدمة / المقاول، بشكل مباشر أو غير مباشر، تنشأ عن هذا العقد أو منحه. سيقيم مزود الخدمة / المقاول بإخطار جول على الفور في حالة طلب أي مسؤول من جول أي دفعة أو هدية غير رسمية أو إضافية إلى حسابه الشخصي. يوافق مزود الخدمة / المقاول على أن خرق هذا البند هو خرق لشرط أساسي من شروط هذا العقد.</p>	<p>22. YARARLANMAYACAK GÖREVLİLER</p> <p>Hizmet Tedarikçisi / yüklenici, herhangi bir GOAL görevlisinin Hizmet Tedarikçisi / yüklenici tarafından bu Sözleşmeden veya sözleşmenin verilmesinden kaynaklanan herhangi bir doğrudan veya dolaylı yarar almadığını veya teklif edilmeyeceğini garanti eder. Hizmet Tedarikçisi / yüklenici, GOAL'den herhangi bir görevlinin resmi olmayan veya ek ödeme veya kişisel hesabına hediye talep etmesi durumunda derhal GOAL'ı bilgilendirecektir. Hizmet Tedarikçisi / yüklenici, bu hükmün ihlalinin bu Sözleşmenin temel bir şartının ihlali olduğunu kabul eder.</p>

<p>23. PRIOR NEGOTIATIONS SUPERSEDED BY CONTRACT</p> <p>This Contract supersedes all communications, representations, arrangements, negotiations, requests for proposals and proposals related to the subject matter of this Contract.</p>	<p>23-المفاوضات المسبقة التي حل محلها العقد</p> <p>يجل هذا العقد محل جميع الاتصالات والإقرارات والترتيبات والمفاوضات وطلبات العروض والعروض المتعلقة بموضوع هذا العقد.</p>	<p>23. SÖZLEŞMEDE GEÇERLİ SAYILAN ÖN GÖRÜŞMELER</p> <p>Bu Sözleşme, bu Sözleşmenin konusu ile ilgili tüm iletişim, temsil, düzenleme, müzakere, teklif talepleri ve tekliflerin yerini alır.</p>
<p>24. INTELLECTUAL PROPERTY INFRINGEMENT</p> <p>The Service provider/contractor warrants that the use or supply by GOAL of the services sold under this Contract does not infringe on any patent, design, trade-name or trade-mark.</p> <p>In addition, the Service provider/contractor shall, pursuant to this warranty, indemnify, defend and hold GOAL harmless from any actions or claims brought against GOAL pertaining to the alleged infringement of a patent, design, trade-name or trade-mark arising in connection with the goods sold under this Contract. All maps, drawings, photographs, plans, reports, recommendations, estimates, documents and all other data compiled by or received by the Service provider/contractor under this Contract shall be the property of GOAL, and shall be treated as confidential and shall be delivered only to GOALS authorized officials on completion of work under this Contract Unless authorised in writing by GOAL, the Service provider/contractor shall not advertise or otherwise make public the fact that he is a Service provider/contractor to GOAL or use the name, emblem or official seal of GOAL or any abbreviation of the name of GOAL for advertising purposes or for any other purposes.</p>	<p>24- انتهاك حقوق الملكية الفكرية</p> <p>يضمن مزود الخدمة / المقاول أن استخدام أو توريد جمل للخدمات المباعة بموجب هذا العقد لا ينتهك أي براءة اختراع أو تصميم أو اسم تجاري أو علامة تجارية.</p> <p>بالإضافة إلى ذلك، يتعين على مزود الخدمة/المقاول، وفقاً لهذا الضمان، تعويض جمل والدفاع عنها وإبراء ذمتها من أي دعاوى أو مطالبات مرفوعة ضد جمل تتعلق بالانتهاك المزعوم لبراءة اختراع أو تصميم أو اسم تجاري أو علامة تجارية ناشئة فيما يتعلق بالبيانات والخطط والتقارير والتوصيات والتقدير والتوثيق وجميع البيانات الأخرى التي تم جمعها أو استلامها من قبل مزود الخدمة / المقاول بموجب هذا العقد هي ملك لجمل، ويجب معاملةها على أنها سرية ويجب تسليمها فقط إلى المسؤولين المصرح له من جمل عند الانتهاء من العمل بموجب هذا العقد.</p> <p>ما لم تأذن جمل بذلك كتابةً، لا يجوز لمزود الخدمة / المقاول الإعلان أو الكشف عن حقيقة أنه مزود خدمة / مقاول يعمل لصالح جمل أو استخدام اسم أو شعار أو ختم رسمي لجمل أو أي اختصارات لاسم جمل لأغراض إعلانية أو لأي أغراض أخرى.</p>	<p>24. FİKRİ MÜLKİYET HAKKI İHLALI</p> <p>Hizmet Tedarikçisi / yüklenici, bu Sözleşme kapsamında satılan hizmetlerin GOAL tarafından kullanımının veya tedarikinin herhangi bir patenti, tasarımı, ticari ismi veya ticari markayı ihlal etmediğini garanti eder.</p> <p>Buna ek olarak, Hizmet Tedarikçisi / yüklenici, bu garanti uyarınca, bu Sözleşme kapsamında satılan mallarla bağlantılı olarak ortaya çıkan bir patent, tasarım, ticari isim veya ticari markanın ihlal edildiği iddiasıyla ilgili, GOAL'a karşı açılan herhangi bir eylem veya iddiadan GOAL'ü tazmin edecek, savunacak ve sorumlu tutmayacaktır.</p> <p>İşbu Sözleşme kapsamında Hizmet Tedarikçisi / yüklenici tarafından derlenen veya alınan tüm haritalar, çizimler, fotoğraflar, planlar, raporlar, tavsiyeler, tahminler, belgeler ve diğer tüm veriler GOAL'ün mülkiyetinde olacaktır, ve gizli muamelesi yapılacak ve bu Sözleşme kapsamındaki işin tamamlanmasından ardından yalnızca GOAL yetkili memurlarına teslim edilecektir.</p> <p>GOAL tarafından yazılı olarak yetkilendirilmedikçe, Hizmet Tedarikçisi / yüklenici, GOAL'e Hizmet Tedarikçisi / yüklenici olduğu gerçeğinin reklamını yapmayacak veya başka bir şekilde kamuoyuna açıklamayacak, veya GOAL'ın adını, amblemini veya resmi mührünü ya da GOAL adının herhangi bir kısaltmasını reklam amaçlı veya başka herhangi bir amaçla kullanmayacaktır.</p>
<p>25. TITLE RIGHTS</p> <p>GOAL shall be entitled to all property rights including but not limited to patents, copyrights and trademarks, with regard to material which bears a direct relation to, or is made in consequence of, the services provided to the organisation by the Service provider/contractor. At the request of GOAL, the Service provider/contractor shall take all necessary steps, execute all necessary documents and generally assist in securing such property rights transferring them to the organisation in compliance with the requirements of the applicable law.</p> <p>Title to any equipment and supplies which may be furnished by GOAL and any such equipment shall be returned to GOAL at the conclusion of this Contract or when no longer needed by the Service provider/contractor. Such equipment, when returned to GOAL, shall be in the same condition as when delivered to the Service provider/contractor, subject to normal wear and tear.</p>	<p>25-حقوق الملكية</p> <p>تمتلك جمل جميع حقوق الملكية بما في ذلك على سبيل المثال لا الحصر براءات الاختراع وحقوق الطبع والنشر والعلامات التجارية، فيما يتعلق بالمواد التي لها علاقة مباشرة بالخدمات المقدمة للمنظمة من قبل مزود الخدمة / المقاول أو التي تنشأ تبعاً لها. وبناء على طلب جمل، يجب على مزود الخدمة / المقاول اتخاذ جميع الخطوات اللازمة وتنفيذ جميع المستندات اللازمة والمساعدة بشكل عام في تأمين حقوق الملكية هذه التي تنقلها إلى المنظمة وفقاً لمطالبات القانون المعمول به. يتم إعادة ملكية أي معدات ولوازم قد تقدمها جمل وأي من هذه المعدات إلى جمل عند إبرام هذا العقد أو عندما تنتفي حاجة مزود الخدمة / المقاول إليها. ويجب أن تكون هذه المعدات، عند إعادتها إلى جمل، في نفس الحالة التي كانت عليها عند تسليمها إلى مزود الخدمة/المقاول، مع مراعاة البلى بالاستعمال العادي.</p>	<p>25. MÜLKİYET HAKLARI</p> <p>GOAL, Hizmet Tedarikçisi / yüklenici tarafından kuruluşa sağlanan hizmetlerle doğrudan ilişkili olan veya bunun sonucunda yapılan materyallere ilişkin patentler, telif hakları ve ticari markalar dahil ancak bunlarla sınırlı olmamak üzere tüm mülkiyet haklarına sahip olacaktır. GOAL'ün talebi üzerine, Hizmet Tedarikçisi / yüklenici geçerli yasanın gerekliliklerine uygun olarak gerekli tüm adımları atarak, gerekli tüm belgeleri yürüterek, genel olarak bu tür mülkiyet haklarının kuruluşa devredilmesinin sağlanmasına yardımcı olacaktır.</p> <p>GOAL tarafından sağlanabilecek herhangi bir ekipman ve malzemenin mülkiyeti ve bu tür ekipman, bu Sözleşmenin sonunda veya Hizmet Tedarikçisi / yüklenici tarafından artık ihtiyaç duyulmadığında GOAL'e iade edilecektir. Bu tür ekipman, GOAL'e iade edildiğinde, normal aşınma ve yıpranmaya tabi olarak, Hizmet Tedarikçisine / yükleniciye teslim edildiği zamanki ile aynı durumda olacaktır.</p>
<p>26. TITLE TO EQUIPMENT</p> <p>Title to any equipment and supplies that may be furnished by GOAL shall rest with GOAL and any such equipment shall be returned to GOAL at the conclusion of this Contract or when no longer needed by the Service provider/contractor. Such equipment, when returned to GOAL, shall be in the same condition as when delivered to the Service provider/contractor, subject to normal wear and tear. The Service provider/contractor shall be liable to compensate GOAL for equipment determined to be damaged or degraded beyond normal wear and tear.</p>	<p>26- ملكية المعدات</p> <p>تعود إلى جمل ملكية أي معدات ولوازم تقدمها جمل، وتُعاد إلى جمل أي من هذه المعدات عند إبرام هذا العقد أو عندما لا يعود مزود الخدمة/المقاول بحاجة إليها. ويجب أن تكون هذه المعدات، عند إعادتها إلى جمل، في نفس الحالة التي كانت عليها عند تسليمها إلى مزود الخدمة/المقاول، رهنا بالبلى بالاستعمال العادي. يكون مزود الخدمة / المقاول مسؤولاً عن تعويض جمل عن المعدات التي تم تقديرها على أنها تالفة أو متدهورة بما يتجاوز حد البلى العادي الناتج عن الاستعمال العادي.</p>	<p>26. EKİPMANLARIN MÜLKİYETİ</p> <p>GOAL tarafından temin edilebilecek herhangi bir ekipman ve malzemenin mülkiyeti, GOAL'e ait olacak ve bu tür ekipman, bu Sözleşmenin sonunda veya Hizmet Tedarikçisi / yüklenici tarafından artık ihtiyaç duyulmadığında GOAL'e iade edilecektir. Bu tür ekipman, GOAL'e iade edildiğinde, normal aşınma ve yıpranmaya tabi olarak, Hizmet Tedarikçisine / yükleniciye teslim edildiği zamanki ile aynı durumda olacaktır.</p> <p>Hizmet Tedarikçisi / yüklenici, normal aşınma ve yıpranmanın ötesinde hasarlı veya bozulmuş olduğu tespit edilen ekipman için GOAL'ü tazmin etmekle yükümlüdür.</p>

<p>27. PACKING The Service provider/contractor shall pack any goods with new, sound materials and with every care, in accordance with the normal commercial standards of export packing for the type of goods specified herein. Such packing materials used must be adequate to safeguard the goods while in transit. The Service provider/contractor shall be responsible for any damage or loss that can be shown to have resulted from faulty or inadequate packing.</p>	<p>27-التغليف يجب على مزود الخدمة / المقاول تعبئة أي بضائع ب مواد جديدة وسليمة وبكل عناية، وفقا للمعايير التجارية العادية لتعبئة الصادرات لنوع البضائع المحددة في هذه الوثيقة. ويجب أن تكون مواد التعبئة المستخدمة هذه كافية لحماية البضاعة أثناء نقلها. يكون مزود الخدمة / المقاول مسؤولا عن أي ضرر أو خسارة يمكن أن يثبت أنها ناتجة عن التعبئة الخاطئة أو غير الملائمة.</p>	<p>27. AMBALAJLAMA Hizmet Tedarikçisi / yüklenici, her türlü ürünü yeni, sağlam malzemelerle ve her özenle, burada belirtilen mal türleri için normal ihracat ambalajlama standartlarına uygun olarak ambalajlayacaktır. Kullanılan bu tür ambalaj malzemeleri, nakliye sırasında malları korumak için yeterli olmalıdır. Hatalı veya yetersiz ambalajdan kaynaklandığı gösterilebilecek her türlü hasar veya kayıptan Hizmet Tedarikçisi / yüklenici sorumlu olacaktır.</p>
<p>28. SHIPMENT AND DELIVERY All services and works shall be delivered at the agreed place of delivery as stated in the Contract, at the Service provider/contractor's risk, unless otherwise provided for in the Contract.</p>	<p>28-الشحن والتسليم يتم تسليم جميع الخدمات والأعمال في مكان التسليم المتفق عليه كما هو مذكور في العقد، على مسؤولية مزود الخدمة / المقاول، ما لم ينص العقد على خلاف ذلك.</p>	<p>28. SEVKİYAT VE TESLİMAT Tüm hizmetler ve işler, Sözleşmede aksi belirtilmedikçe, riski Hizmet Tedarikçisi / yükleniciye ait olmak üzere, Sözleşmede belirtilen kararlaştırılan teslimat yerinde teslim edilecektir.</p>
<p>29. INSURANCE The service provider/contractor shall provide and thereafter maintain for the duration of this contract and any extension thereof all appropriate workmen's compensation insurance or its equivalent with respect to its employees to cover claims for personal injury and death in connection with this contract. The service provider/contractor shall, upon request, furnish proof to the satisfaction of the GOAL, of such liability insurance. The service provider/contractor shall further provide such health and medical insurance for its agents and employees, as the service provider/contractor may consider advisable. The service provider will in all cases ensure they have third party liability cover for the duration of the contract.</p>	<p>29-التأمين يجب على مزود الخدمة / المقاول تقديم وصون، وذلك طوال مدة هذا العقد وأي تمديد له، جميع تأمينات تعويض العمال أو ما يعادلها فيما يتعلق بموظفيه لتغطية المطالبات المتعلقة بالإصابة الشخصية والوفاة فيما يتعلق بهذا العقد. يجب على مزود الخدمة / المقاول، عند الطلب، تقديم دليل يُقنع جول عن ذلك التأمين ضد المسؤولية. وعلى مزود الخدمة/المقاول كذلك أن يقدم تأميناً صحياً وطيبياً لوكلائه وموظفيه، حسبما يراه مزود الخدمة/المقاول مستصوباً. ويضمن مزود الخدمة في جميع الحالات أن يكون لديه تغطية تأمينية تجاه الغير طوال مدة العقد.</p>	<p>29. SİGORTA Hizmet Tedarikçisi / yüklenici, bu sözleşmeyle bağlantılı kişisel yaralanma ve ölüm taleplerini karşılamak için, bu sözleşmenin süresi boyunca ve bunun herhangi bir uzatımını ve çalışanlarına ilişkin tüm uygun işçi tazminat sigortasını veya eşdeğerini sağlayacak ve devam ettirecektir. Hizmet Tedarikçisi / yüklenici, talep üzerine, söz konusu sorumluluk sigortasını hususunda GOAL'ü tatmin edecek kanıtları sunacaktır. Hizmet Tedarikçisi / yüklenici tavsiye edilebilir gördüğü için, hizmet Tedarikçisi / yüklenici ayrıca acenteleri ve çalışanları için bu tür sağlık ve ilaç sigortası sağlayacaktır. Hizmet Tedarikçisi, her durumda sözleşme süresince üçüncü şahıs sorumluluk teminatına sahip olmasını sağlayacaktır.</p>
<p>30. INDEMNIFICATION The Supplier agrees to indemnify, hold and save GOAL harmless and defend at its own expense GOAL, its officers, agents and employees from and against all suits, claims, demands and liability of whatever nature or kind, including costs and expenses thereof and liability arising there from, with respect to, arising from or attributable to acts or omissions of the Supplier or its employees or sub-contractors in or relating to the performance of this Contract. This provision shall extend to, but shall not be limited to, product liability claims. The provider/contractor is obligated, at his own expense, to pay any material or physical compensation to others in the event of any damage or accident to a third party resulting from the implementation of this contract. The provider/contractor shall replace GOAL in the existing local courts and pay all sums on behalf of GOAL in case it was judged to compensate by the existing local courts to any person who suffers material or physical damage resulting from the execution of the contract and the provider/contractor has no right to recourse against GOAL for the compensation paid to others, and the supplier is also not entitled to recourse against GOAL for what he paid on its behalf. GOAL will promptly notify the Supplier of any such suit, claim, proceeding, demand or liability within a reasonable period of time after having received written notice thereof, and will reasonably cooperate with the Supplier, at the Supplier's expense, in the investigation, defence or settlement thereof, subject to the privileges and immunities of GOAL. The Supplier shall not permit any lien, attachment or other encumbrance by any person or entity to remain on file in any public or official office or on file with GOAL against any monies due or to become due for any work done or materials furnished under this Contract, or by reason of any other claim or demand against the Supplier.</p>	<p>30-التعويض يوافق المورد على تعويض جول وبدراً عنها الضرر وببرئتها من المسؤولية ويدافع عنها وعن ومسؤوليتها ووكلائها والعمالين لديها على نفقته الخاصة فيما يتعلق بجميع الدعاوى والمطالبات والمطالب والتبعات أي كانت طبيعتها أو نوعها، بما في ذلك تكاليفها ونفقاتها والمسؤولية الناشئة عن أفعال أو إغفالات من جانب المورد أو موظفيه أو المتعاقدين معه من الباطن في أو فيما يتعلق بتنفيذ هذا العقد. يمتد هذا الشرط ليشمل، على سبيل المثال لا الحصر، دعاوى المسؤولية عن المنتجات. يلتزم المزود / المقاول، على نفقته الخاصة، بدفع أي تعويض مادي أو بدني للأخرين في حالة حدوث أي ضرر أو حادث يصيب الغير ناتج عن تنفيذ هذا العقد. يجب على المزود / المقاول أن يحل محل جول وينوب عنها في المحاكم المحلية القائمة ودفع جميع المبالغ نيابة عن جول في حال حكمت المحاكم المحلية القائمة عليه بالتعويض لأي شخص تكبد أضرار مادية أو بدنية ناتجة عن تنفيذ العقد، وليس للمزود / المقاول الحق في الرجوع على جول من أجل التعويض المدفوع للغير، ولا يحق للمزود أيضاً الرجوع إلى جول من أجل ما دفعه نيابة عنها. ستقوم جول على الفور بإخطار المورد بأي دعوى أو مطالبة أو إجراء أو طلب أو تبعات من هذا القبيل في غضون فترة زمنية معقولة بعد تلقي إشعار كتابي بذلك، وسوف تتعاون بشكل معقول مع المورد، على نفقة المورد، في التحقيق فيها أو الدفاع أو تسويتها، مع مراعاة امتيازات وحصانات جول. لا يجوز للمزود السماح لأي رهن أو حجز أو أي عبء آخر من قبل أي شخص أو كيان بالبقاء في الملف في أي مكتب عام أو رسمي أو في ملف لدى جول مقابل أي أموال مستحقة أو ستصبح مستحقة لأي عمل تم إنجازه أو مواد مقدمة بموجب هذا العقد، أو بسبب أي مطالبة أو طلب آخر ضد المورد.</p>	<p>30. TAZMİNAT Tedarikçisi, görevlilerini ve çalışanlarını Tedarikçisinin veya çalışanlarının veya alt yüklenicilerinin bu Sözleşmenin ifasıyla ilgili veya bununla ilgili eylemlerinden veya ihmallerinden kaynaklanan veya bunlara atfedilebilen, masraf ve giderleri ve bunlardan doğan sorumluluk dahil her türlü dava, iddia, talep ve yükümlülüklerle karşı GOAL'ü zararsız tutmayı, korumayı ve masrafları kendisine ait olmak üzere GOAL'ü, savunmayı kabul eder. GOAL, yazılı ihbarı aldıktan sonra makul bir süre içinde bu tür bir dava, iddia, işlem, talep veya yükümlülüğü derhal Tedarikçiye bildirecektir, ve GOAL'ın ayrıcalıklarına ve dokunulmazlıklarına tabi olarak, soruşturma, savunma veya uzlaşmada masrafları Tedarikçi'ye ait olmak üzere Tedarikçi ile makul ölçüde işbirliği yapacaktır. Tedarikçi, herhangi bir kişi veya kuruluşun herhangi bir haciz, haciz veya sair takyidatın herhangi bir kamu veya resmi ofiste dosyada veya bu Sözleşme kapsamında yapılan herhangi bir iş veya sağlanan malzemeler için ödenmesi gereken veya vadesi dolacak herhangi bir paraya karşı veya Tedarikçiye karşı herhangi bir başka iddia veya talep nedeniyle GOAL dosyasında, kalmamasına izin vermeyecektir.</p>

<p>31. TERMINATION OF CONTRACT</p> <p>Either party may cancel this Contract before the expiry date of the Contract by giving notice in writing to the other party. The period of notice shall be 5 days in the case of contracts with a total period of less than two months or 14 days in the case of contracts with a longer period.</p> <p>In the event of the Contract being terminated prior to its due expiry date in this way, the Service provider/contractor shall be compensated on a pro rata basis for no more than the actual amount of work performed to the satisfaction of GOAL. Additional costs incurred by GOAL resulting from the termination of the Contract by the Service provider/contractor may be withheld from any amount otherwise due to the Service provider/contractor from GOAL.</p> <p>This contract shall be automatically terminated, and the Service provider/contractor shall have no right to any form of compensation, if it emerges that the award or execution of the contract has given rise to unusual commercial expenses.</p> <p>Such unusual commercial expenses are commissions not mentioned in the main contract or not stemming from a properly concluded contract referring to the main contract, commissions not paid in return for any actual and legitimate service, commissions remitted to a tax haven, commissions paid to a recipient who is not clearly identified or commissions paid to a company which has every appearance of being a front company</p> <p>GOAL reserves the right to withhold payments while any investigation is taking place into suspected wrongdoing or breaches of policy. GOAL reserves the right to make no payment of sums due (even when goods or services have been supplied), in instances where wrongdoing is present.</p>	<p>31-فسخ العقد</p> <p>يجوز لأي من الطرفين إلغاء هذا العقد قبل تاريخ انتهاء العقد عن طريق تقديم إشعار كتابي إلى الطرف الآخر. وتكون مدة الإشعار 5 أيام في حالة العقود التي تقل مدتها الإجمالية عن شهرين، أو 14 يوماً في حالة العقود ذات المدة الأطول.</p> <p>في حالة فسخ العقد قبل تاريخ انتهاء صلاحيته بهذه الطريقة، يتم تعويض مزود الخدمة / المقاول على أساس تناسبي بما لا يزيد عن المبلغ الفعلي للعمل المنجز على نحو يرضى جول. ويجوز اقتطاع التكاليف الإضافية التي تتكبدها جول نتيجة إنهاء العقد من قبل مزود الخدمة / المقاول من أي مبالغ كان ينبغي سدادها لمزود الخدمة / المقاول من جول.</p> <p>ينفسخ هذا العقد تلقائياً، ولا يحق لمزود الخدمة/المقاول الحصول على أي شكل من أشكال التعويض، إذا تبين أن منح العقد أو تنفيذه قد أدى إلى نفقات تجارية غير عادية.</p> <p>وتكون هذه النفقات التجارية غير العادية هي عمولات غير مذكورة في العقد الرئيسي أو لا تتبع من عقد ميرم بشكل صحيح يشير إلى العقد الرئيسي، أو عمولات لم تدفع مقابل أي خدمة فعلية ومشروعة، أو عمولات محولة إلى ملاذ ضريبي، أو عمولات مدفوعة إلى مستلم لم يتم تحديده بوضوح أو عمولات مدفوعة لشركة لها كل مظهر من مظاهر كونها شركة وهمية.</p> <p>تحتفظ جول بحقها في الامتناع عن سداد المدفوعات أثناء إجراء أي تحقيق في أي مخالفات أو انتهاكات سياسة مشتبه بها. وتحتفظ جول بالحق في عدم دفع المبالغ المستحقة (حتى في حال تم توريد السلع أو الخدمات)، في الحالات التي يوجد فيها مخالفات.</p>	<p>31. SÖZLEŞMENİN FESHİ</p> <p>Taraflardan herhangi biri, diğer tarafa yazılı olarak bildirimde bulunarak, Sözleşmenin sona erme tarihinden önce bu Sözleşmeyi iptal edebilir. Toplam süresi iki aydan az olan sözleşmelerde ihbar süresi 5 gün, daha uzun süreli sözleşmelerde ise 14 gündür.</p> <p>Sözleşmenin vade bitiminden önce bu şekilde feshedilmesi durumunda, Hizmet Tedarikçisi / yükleniciye, GOAL'ün karşılanması için yapılan fiili iş miktarından daha fazla olmamak üzere orantılı olarak tazmin edilecektir. Hizmet Tedarikçisi / yüklenici tarafından Sözleşmenin feshedilmesinden kaynaklanan GOAL tarafından yapılan ek maliyetler, aksi takdirde Hizmet Tedarikçisi / yüklenici nedeniyle GOAL'den kaynaklanan herhangi bir tutardan tazmin edilebilir.</p> <p>Sözleşmenin verilmesi veya ifasının olağandışı ticari harcamalara yol açtığı ortaya çıkarsa, bu sözleşme otomatik olarak feshedilecektir ve Hizmet Tedarikçisi / yüklenici herhangi bir tazminat hakkına sahip olmayacaktır.</p> <p>Bu tür alışılmadık ticari harcamalar; ana sözleşmede belirtilmeyen veya esas sözleşmeye ilişkin usulüne uygun olarak yapılmış bir sözleşmeden kaynaklanmayan komisyonlar, fiili ve meşru herhangi bir hizmet karşılığında ödenmeyen komisyonlar, bir vergi sığınağına havale edilen komisyonlar, açıkça tanımlanmamış bir alıcıya ödenen komisyonlar veya her türlü paravan şirket görünümüne sahip bir şirkete ödenen komisyonlardır.</p> <p>GOAL, şüpheli yanlış davranış veya politika ihlallerine ilişkin herhangi bir soruşturma yürütülürken ödemeleri durdurma hakkını saklı tutar. GOAL, usulsüzlük söz konusu olduğunda, vadesi gelen meblağları (mal veya hizmetler tedarik edilmiş olsa bile) ödememe hakkını saklı tutar.</p>
<p>32. DATA PROTECTION</p> <p>The service provider/contractor hereby acknowledges that it shall comply with all applicable requirements of The General Data Protection Regulation (EU 2016/679); The Data Protection Acts 1988-2018; and The E-Privacy Directive 2002/58/EC, as amended from time to time (the "Data Protection Legislation") should Personal Data be accessed, viewed or in any way Processed by the Supplier. If during the term of the Contract it is contemplated that the Supplier will Process Personal Data, the Supplier shall only engage in such Processing where a data processing agreement has been put in place. GOAL reserves the right to rescind any Contract should the Supplier's data protection and security procedures be considered (in GOAL's sole opinion) non-compliant with the Data Protection Legislation. Defined terms in this clause 31 will have the meaning set out in the Data Protection Legislation as defined above.</p>	<p>32-حماية البيانات</p> <p>يقر مزود الخدمة / المقاول بموجب هذا بأنه سيمتثل لجميع المتطلبات المعمول بها في اللائحة التنظيمية المتعلقة بحماية البيانات العامة (EU 2016/679) ؛ قوانين حماية البيانات 1988-2018 ؛ وتوجيهات الخصوصية الإلكترونية EC/58/2002 ، بصيغته المعدلة من وقت لآخر ("تشريعات حماية البيانات") في حال الوصول إلى البيانات الشخصية أو عرضها أو معالجتها بأي شكل من الأشكال من قبل المورد. إذا كان من المتوقع خلال مدة العقد أن يقوم المورد بمعالجة البيانات الشخصية، فيجب على المورد عدم القيام في مثل هذه المعالجة إلا بوجود اتفاقية معالجة بيانات. تحتفظ جول بالحق في فسخ أي عقد إذا تم اعتبار إجراءات حماية البيانات والأمن الخاصة بالمورد (في رأي جول وحدها) غير متوافقة مع تشريعات حماية البيانات. سيكون للمصطلحات المحددة في هذا البند 31 المعنى المنصوص عليه في تشريع حماية البيانات كما هو محدد أعلاه.</p>	<p>32. VERİLERİN KORUNMASI</p> <p>Hizmet Tedarikçisi / yüklenici, işbu belge ile Zaman zaman değiştirilen şekliyle ("Veri Koruma Mevzuatı") Tedarikçi tarafından Kişisel Verilere erişilmesi, görüntülenmesi veya herhangi bir şekilde işlenmesi konulu Genel Veri Koruma Yönetmeliğinin (AB 2016/679) Veri Koruma Yasaları 1988-2018; ve 2002/58 / EC E-Gizlilik Direktifi gibi geçerli tüm gerekliliklerine uyacağını kabul eder.</p> <p>Sözleşmenin süresi boyunca Tedarikçinin Kişisel Verileri İşleyeceği düşünüüyorsa, Tedarikçi bu tür işlemleri yalnızca bir veri işleme anlaşmasının yürürlükte olduğu durumlarda gerçekleştirecektir. GOAL, Tedarikçinin veri koruma ve güvenlik prosedürlerinin Veri Koruma Mevzuatına uygun olmadığı (yalnızca GOAL'ın görüşüne göre) görülmesi halinde herhangi bir Sözleşmeyi feshetme hakkını saklı tutar. Bu madde 31'de tanımlanan hükümler, yukarıda tanımlanan Veri Koruma Mevzuatında belirtilen anlama sahip olacaktır.</p>
<p>33. CONFIDENTIALITY</p> <p>The Supplier shall not advertise or otherwise make public the fact that he is a Supplier to GOAL without specific approval from GOAL. Nor shall the Supplier in any manner whatsoever use the name of GOAL, or any abbreviation thereof, in connection with his business or otherwise. Non-observance of these conditions shall entitle GOAL to cancel the Contract, or any part thereof, and to hold the Supplier liable for any damages which GOAL has sustained as a result thereof.</p>	<p>33-السرية</p> <p>لا يجوز للمورد الإعلان أو البوح عن حقيقة أنه مورد لجول دون موافقة محددة من جول. كما لا يجوز للمورد بأي شكل من الأشكال استخدام اسم جول، أو أي اختصار له، فيما يتعلق بأعماله أو غير ذلك. إن عدم مراعاة هذه الشروط يخول جول إلغاء العقد أو أي جزء منه وتحميل المورد المسؤولية عن أي أضرار لحقت بجول نتيجة لذلك.</p>	<p>33. GİZLİLİK</p> <p>Tedarikçi, GOAL'ın özel onayı olmadan Tedarikçi olduğu gerçeğinin reklamını yapmayacak veya başka bir şekilde kamuya açıklamayacaktır. Tedarikçi, işiyle veya başka bir şekilde herhangi bir şekilde GOAL adını veya herhangi bir kısaltmasını kullanmayacaktır. Bu koşullara uyulmaması, GOAL'a Sözleşmeyi veya herhangi bir bölümünü feshetme ve bunun sonucunda GOAL'ın uğradığı zararlardan Tedarikçiyi sorumlu tutma hakkını verecektir.</p>

<p>34. DISPUTES - ARBITRATION Any claim or controversy arising out of or relating to this or any contract resulting here from, or to the breach, termination or invalidity thereof, shall be, unless settled amicably through negotiation, submitted to arbitration in accordance with Irish law. Or In accordance with the law applicable locally in the district of implementation of this Works/Services Contract.</p>	<p>34 - النزاعات - التحكيم يجب إحالة أي مطالبة أو خلاف ينشأ عن أو يتعلق بهذا العقد أو أي عقد ناتج عن أو خرقة أو إتهانه أو بطلانه إلى التحكيم وفقا للقانون الأيرلندي أو وفقا للقانون المعمول به محليا في منطقة تنفيذ عقد الأعمال / الخدمات هذا، ما لم تتم تسويته ودياً عن طريق التفاوض.</p>	<p>34. UYUŞMAZLIKLAR - TAHKİM İşbu veya buradaki herhangi bir sözleşmeden veya bunun ihlali, feshi veya geçersizliğinden kaynaklanan veya bunlarla ilgili olarak ortaya çıkan herhangi bir iddia veya ihtilaf, müzakere yoluyla dostane bir şekilde çözümlenmez, İrlanda yasalarına uygun olarak tahkime sunulacaktır.</p>
<p>35. SETTLEMENT OF DISPUTES The parties shall use their best efforts to settle amicably any dispute, controversy or claim arising out of or in connection with this Contract including any disputes regarding the existence, validity or termination. Where the parties wish to seek such an amicable settlement through conciliation, the conciliation shall take place in accordance with the UNCITRAL Conciliation Rules then obtaining, or according to such other procedure as may be agreed between the parties. Unless, any such dispute, controversy or claim between the parties arising out of or relating to this Contract or the breach, existence, termination or invalidity thereof is settled amicably under the preceding paragraph of this article within sixty (60) days after receipt by one party of the other party's request for such amicable settlement, such dispute, controversy or claim shall be referred by either party to arbitration in accordance with the UNCITRAL Arbitration rules as at present in force, including its provision on applicable law. The place of arbitration shall be Ireland and the language to be used in the proceedings shall be English. The arbitral tribunal shall have no authority to award punitive damages. In addition, unless otherwise expressly provided in this Contract, the arbitral tribunal shall also have no authority to award interest. The parties shall be bound by any arbitration award rendered as a result of such arbitration and as being the final adjudication of any such dispute, controversy or claim.</p>	<p>35- تسوية النزاعات يجب على الطرفين بذل قصارى جهدهما لتسوية أي نزاع أو خلاف أو مطالبة تنشأ عن أو فيما يتعلق بهذا العقد ودياً، بما في ذلك أي نزاعات تتعلق بوجود أو صلاحية أو إنهاء. وعندما يرغب الطرفان في التماس تسوية ودية عن طريق المصالحة، تتم المصالحة وفقا لقواعد الأونسيترال للتحكيم المعمول بها عندئذ، أو وفقا لأي إجراء آخر على النحو الذي يتفق عليه الطرفان. ما لم تتم تسوية أي نزاع أو خلاف أو مطالبة بين الطرفين والتي قد تنشأ عن أو تتعلق بهذا العقد أو خرقة أو وجوده أو إتهانه أو بطلانه ودياً بموجب الفقرة السابقة من هذه المادة في غضون ستين (60) يوما بعد استلام أحد الطرفين لطلب الطرف الآخر لهذه التسوية الودية، بحال مثل هذا النزاع أو الخلاف أو المطالبة من قبل أي من الطرفين التحكيم وفقا لقواعد الأونسيترال للتحكيم بصيغتها السارية حالياً، بما في ذلك أحكامها المتعلقة بالقانون المنطبق. يكون مكان التحكيم هو أيرلندا وتكون اللغة المستخدمة في الإجراءات هي اللغة الإنجليزية. ولا يكون لمحكمة التحكيم سلطة الحكم بتعويضات تأديبية. بالإضافة إلى ذلك، ما لم ينص هذا العقد صراحة على خلاف ذلك، لا يكون لمحكمة التحكيم أيضا أي سلطة لمنح الفائدة. يلتزم الطرفان بأي قرار تحكيم يصدر نتيجة لهذا التحكيم وباعتباره الفصل النهائي في أي نزاع أو خلاف أو مطالبة من هذا القبيل.</p>	<p>35. ANLAŞMAZLIKLARIN ÇÖZÜMÜ Tarafklar, mevcudiyeti, geçerliliği veya feshi ile ilgili her türlü ihtilaf da dahil olmak üzere, bu Sözleşmeden kaynaklanan veya bu Sözleşme ile bağlantılı olarak ortaya çıkan her türlü anlaşmazlığı, ihtilafı veya iddiayı dostane bir şekilde çözmek için ellerinden geleni yapacaklardır. Tarafların uzlaşma yoluyla böyle bir dostane çözüm aramak istediklerinde, uzlaşma, UNCITRAL Uzlaştırma Kurallarına uygun olarak veya taraflar arasında mutabık kalınabilecek diğer usullere göre gerçekleştirilecektir. Taraflar arasında bu Sözleşmeden kaynaklanan veya bununla ilgili olarak ortaya çıkan herhangi bir uyuşmazlık, ihtilaf veya iddia veya bunun ihlali, varlığı, feshi veya hükümsüzlüğü bu maddenin önceki fıkrasına göre, bir tarafın diğer tarafın bu tür dostane çözüm talebini aldıktan sonra altmış (60) gün içinde, dostane bir şekilde çözümlenmez; bu tür uyuşmazlık, ihtilaf veya iddia, yürürlükteki kanun hükümleri dahil olmak üzere, yürürlükte olan UNCITRAL Tahkim kurallarına uygun olarak taraflardan biri tarafından tahkime sevk edilecektir. Tahkim yeri İrlanda olacak ve yargılmalarda kullanılacak dil İngilizce olacaktır. Tahkim mahkemesinin ceza tazminat verme yetkisi yoktur. Ayrıca, bu Sözleşmede aksi açıkça belirtilmedikçe, Tahkim mahkemesinin de faiz cezası verme yetkisi yoktur. Taraflar, bu tür bir tahkim sonucunda ve bu tür herhangi bir uyuşmazlık, ihtilaf veya iddianın nihai kararı olarak verilen herhangi bir tahkim kararı ile bağlı olacaktır.</p>
<p>36. WITHHOLDING TAX GOAL reserves the right to deduct withholding tax from the service provider/contractor's invoice if so required by law. This will apply unless the service provider/contractor has supplied in advance the required documentation proving its exemption from withholding tax (e.g. withholding tax exemption certificate).</p>	<p>36- الضرائب المستقطعة تحتفظ جول بالحق في خصم ضريبة الاستقطاع من فاتورة مزود الخدمة / المقاول إذا اقتضى الأمر ذلك بمقتضى القانون. سيتم تطبيق ذلك ما لم يقدم مزود الخدمة / المقاول بشكل مسبق الوثائق المطلوبة التي تثبت إعفائه من ضريبة الاستقطاع (مثل شهادة الإعفاء من الضريبة المستقطعة).</p>	<p>36. STOPAJ VERGİSİ GOAL, kanunun gerektirdiği halinde hizmet tedarikçisi / yüklenicinin faturasından stopaj vergisini kesme hakkını saklı tutar. Bu, hizmet tedarikçisi / yüklenici stopaj vergisinden muafiyetini kanıtlayan gerekli belgeleri (örneğin stopaj vergisi muafiyet sertifikası) önceden sunmadıkça geçerli olacaktır.</p>
<p>37. GOVERNING LAW AND JURISDICTION These Terms and Conditions shall be governed by the laws of Ireland and subject to the exclusive jurisdiction of the Irish Courts, or in accordance with the locally applicable jurisdiction in the local courts in the district of implementing this Contract.</p>	<p>37- القانون والشريعة السائدة تخضع هذه الشروط والأحكام لقوانين أيرلندا وتخضع للاختصاص القضائي الحصري للمحاكم الأيرلندية، أو وفقا للاختصاص القضائي المعمول به محليا في المحاكم المحلية في منطقة تنفيذ هذا العقد.</p>	<p>37. UYGULANACAK HUKUK VE KANUN YETKİSİ Bu Hüküm ve Koşullar, İrlanda yasalarına yönetilir ve İrlanda Mahkemelerinin münhasır yargı yetkisine tabidir.</p>
<p>38. BANK GUARANTEE When specifically requested by GOAL, a bank guarantee from a well reputed bank acceptable to GOAL in the currency in which the Contract is payable and for an amount to be prescribed by GOAL shall be obtained by the Service provider/contractor at his expense and deposited with GOAL before start of the Contract. In the event of any loss, damage and/or extra costs incurred by GOAL by reason of the Service provider/contractor's default, negligence or failure to perform the terms and conditions of the Contract or any part thereof, that part of any such loss, damage and/or extra costs which is represented by the full or by any lesser amount of such guarantee shall be immediately and initially reimbursable to GOAL from such guarantee without prejudice to its right to hold the Service provider/contractor liable for the full amount of such loss, damage and/or extra cost. The guarantee shall be valid for a period of not less than</p>	<p>38- الضمان البنكي متى طلبت جول ذلك على وجه التحديد، يجب أن يحصل مزود الخدمة/المقاول على ضمان مصرفي، وعلى نفقته الخاصة، من بنك ذو سمعة طيبة مقبول لدى جول بالعملة التي يُدفع بها العقد وبمبلغ تحدده جول، ويتم إيداعه لدى جول قبل بدء العقد. في حالة حدوث أي خسارة أو ضرر و / أو تكاليف إضافية تتكبدها جول بسبب تقصير مزود الخدمة / المقاول أو إهماله أو عدم تنفيذه لشروط وأحكام العقد أو أي جزء منه، فإن هذا الجزء من أي خسارة أو ضرر و / أو تكاليف إضافية والتي يمثلها كامل أو أي مبلغ أقل من هذا الضمان يجب أن تُسدد فوراً ومبدئياً لجول من هذا الضمان دون الإخلال بحقها في تحميل مزود الخدمة / المقاول المسؤولية عن المبلغ الكامل لهذه الخسارة و / أو الضرر و / أو التكلفة الإضافية. يجب أن يكون الضمان ساري المفعول لمدة لا تقل عن 30 يوما بعد تأكيد استكمال الخدمات أو الأعمال من قبل جول.</p>	<p>38. BANKA TEMİNATI GOAL tarafından özel olarak talep edildiğinde, Sözleşmenin ödeneceği para birimi cinsinden ve GOAL tarafından belirlenen bir miktar için GOAL'e kabul edilebilir, iyi tanınmış bir bankadan bir banka teminatı, Hizmet tedarikçisi / yüklenici tarafından masrafları kendisine ait olmak üzere sunulacak ve Sözleşme başlamadan önce GOAL'e yatırılacaktır. Hizmet tedarikçisi / yüklenicinin şartları yerine getirememesi, ihmalî veya Sözleşme hüküm ve koşullarının veya herhangi bir kısmının yerine getirilmemesi nedeniyle GOAL'ün maruz kaldığı herhangi bir kayıp, hasar ve / veya ekstra maliyet durumunda, bu türden herhangi bir kayıp, hasar ve / veya ekstra maliyetin bu teminatın tamamı veya daha düşük bir miktarı ile temsil edilen kısmı, Hizmet tedarikçisini / yükleniciyi bu tür kayıp, hasar ve / veya ekstra maliyetin tüm tutarından sorumlu tutma hakkına halel getirmeksizin, derhal ve başlangıçta bu teminattan GOAL'e geri ödenebilir durumda</p>

30 days after the services or works are confirmed as concluded by GOAL.		olacaktır. Teminat GOAL tarafından sonuçlandırıldığı onaylandıktan sonra 30 günden az olmamak üzere geçerli olacaktır.
<p>39. ENVIRONMENTAL STANDARDS</p> <p>Service provider/contractors should as a minimum, comply with all statutory and other legal requirements relating to environmental impacts of their business. Areas which should be considered are:</p> <ul style="list-style-type: none"> • Waste Management • Packaging and Paper • Conservation • Energy Use • Sustainability • Include something about raw materials/sourcing. 	<p>39-المعايير البيئية</p> <p>يجب على مزودي الخدمات / المقاولين كحد أدنى الامتثال لجميع المتطلبات التشريعية وغيرها من المتطلبات القانونية المتعلقة بالآثار البيئية لأعمالهم. المجالات التي ينبغي النظر فيها هي:</p> <ul style="list-style-type: none"> • إدارة المخلفات • التعبئة والتغليف • والورق • التوفير • استخدام الطاقة • الاستدامة • تضمين شيء عن المواد الخام • المصادر 	<p>39. ÇEVRESEL STANDARTLAR</p> <p>Hizmet tedarikçisi / yükleniciler, en azından, işletmelerinin çevresel etkileriyle ilgili tüm yasal ve diğer yasal gerekliliklere uymalıdır. Dikkate alınması gereken alanlar şunlardır:</p> <ul style="list-style-type: none"> • Atık Yönetimi • Ambalaj ve Kağıt • Muhafaza • Enerji kullanımı • Sürdürülebilirlik • Hammaddeler / kaynak bulma hakkında bir şeyler dahil etme.
<p>40. HUMAN TRAFFICKING</p> <p>GOAL has adopted a policy supporting the prohibition of trafficking in persons including the trafficking-related activities for any purpose, including the use of forced labour. Service providers/contractors and their employees, and agents shall not:</p> <ul style="list-style-type: none"> • Engage in severe forms of trafficking in persons during the period of performance of the contract; • Procure commercial sex acts during the period of performance of the contract; • Use forced labour in the performance of the contract; • Destroy, conceal, confiscate, or otherwise deny access by an employee to the employee's identity or immigration documents, such as passports or drivers' licenses, regardless of issuing authority; • Use misleading or fraudulent practices during the recruitment of employees or offering of employment, such as failing to disclose, in a format and ^[1] language accessible to the worker, basic information or making material misrepresentations during the recruitment of employees regarding the key terms and conditions of employment, including wages and fringe benefits, the location of work, the living conditions, housing and associated costs (if employer or agent provided or arranged), any significant cost to be charged to the employee, and, if applicable, the hazardous nature of the work <p>Should the Service provider/contractor become aware of, or suspect, human trafficking activities during the execution of the contract the Contractor must immediately inform GOAL to enable appropriate action to be taken. In respect to any contract funded by the UK Government the Service provider/contractor is expected to be familiar with the terms of the UK Modern-Slavery Act 2015, and to abide by the conditions of the Act.</p>	<p>40-الاتجار بالبشر</p> <p>اعتمدت جول سياسة تدعم حظر الاتجار بالأشخاص بما في ذلك الأنشطة المتعلقة بالاتجار لأي غرض، بما في ذلك استخدام العمل القسري. يجب على مزودين الخدمة / المقاولين وموظفيهم، والوكلاء عدم -:</p> <ul style="list-style-type: none"> • الانخراط في أشكال شديدة من الاتجار بالأشخاص أثناء فترة تنفيذ العقد؛ • شراء أعمال جنسية تجارية خلال فترة تنفيذ العقد؛ • استخدام العمل القسري في أداء العقد؛ • تدمير أو إخفاء أو مصادرة أو رفض وصول الموظف إلى هوية الموظف أو وثائق الهجرة، مثل جوازات السفر أو تراخيص السائقين، بغض النظر عن سلطة الإصدار؛ • استخدام ممارسات مضللة أو احتيالية أثناء توظيف الموظفين أو عرض العمل، مثل عدم الإفصاح، في صيغة اللغة التي يمكن للعامل الوصول إليها أو المعلومات الأساسية أو تقديم مواد مضللة أثناء توظيف الموظفين فيما يتعلق بالأحكام والشروط الرئيسية للعمال، بما في ذلك الأجور والمزايا الإضافية وموقع العمل وظروف المعيشة والإسكان والتكاليف المرتبطة بها (إذا كان صاحب العمل أو الوكيل قدمت أو رتبته)، أي تكلفة كبيرة ليتم تحميلها على الموظف، وإذا لزم الأمر، الطبيعة الخطرة للعمل • في حالة اشتباه ان مزود الخدمة / المقاول ارتبط بانشطة للاتجار بالبشر أثناء تنفيذ العقد، يجب على المقاول أن يخبر جول على الفور باتخاذ الإجراءات المناسبة. • فيما يتعلق بأي عقد تموله حكومة المملكة المتحدة، من المتوقع أن يكون مزود الخدمة / المقاول على دراية بشروط قانون الرق الحديث لعام 2015 في المملكة المتحدة، والالتزام بشروط هذا القانون. 	<p>40. İNSAN TİCARETİ</p> <p>GOAL, zorla çalıştırma dahil olmak üzere herhangi bir amaçla insan ticareti ile ilgili faaliyetler de dahil olmak üzere insan ticaretinin yasaklanmasını destekleyen bir politika benimsemiştir. Hizmet tedarikçileri / yükleniciler ve onların çalışanları ve araçları şunları yapmayacaktır: —</p> <ul style="list-style-type: none"> • Sözleşmenin ifa süresi boyunca ağır insan ticareti biçimlerine karışmak; • Sözleşmenin ifa süresi boyunca ticari cinsel eylemleri satın almak; • Sözleşmenin ifasında zorla çalıştırma yöntemi kullanmak; • Tanzim eden makamdan bağımsız olarak, bir çalışanın pasaport veya ehliyet gibi kimlik veya göçmenlik belgelerine erişimini engellemek, gizlemek, el koymak veya başka bir şekilde reddetmek; • İşe alma veya işe alma sürecinde çalışanın işe alınması sırasında temel istihdam şartları ve koşulları ile ilgili olarak, ücretler ve yan haklar, iş yeri, yaşam koşulları, barınma ve ilgili maliyetler (eğer işveren veya acente sağlanırsa veya ayarlanırsa), çalışana yüklenecek önemli herhangi bir maliyet ve varsa işin tehlikeli niteliği dahil çalışanların erişebileceği bir format ve dilde temel bilgileri açıklamamak veya önemli yanlış beyanlar yapmak gibi yanıltıcı veya hileli uygulamalar kullanmak • Hizmet tedarikçisi / yüklenici, sözleşmenin uygulanması sırasında insan kaçakçılığı faaliyetlerinden haberdar olursa veya şüphelenirse, Yüklenici, uygun önlemin alınmasını sağlamak için derhal GOAL'ü bilgilendirmelidir. <p>Birleşik Krallık Hükümeti tarafından finanse edilen herhangi bir sözleşmeyle ilgili olarak, Hizmet tedarikçisinin / yüklenicinin Birleşik Krallık Modern Kölelik Yasası 2015 hükümlerini biliyor olması ve Yasanın koşullarına uyması beklenmektedir.</p>

Supplier Code of Conduct

In this Supplier Code of Conduct, reference to GOAL will include reference to GOAL in Ireland, GOAL (International) in the UK, GOAL US Fund in the US and all GOAL branches and/or liaison offices, as well as other entities established in programme countries from time to time (together, hereinafter referred to as “GOAL”). This Supplier Code of Conduct should be read in conjunction with the relevant contract entered into between the Supplier and GOAL (“Contract”), GOAL’s Terms and Conditions for Contracts for Procurement of Goods or Services (as applicable), and any other GOAL policy which GOAL may send the Supplier from time to time during the Contract.

Each supplier of GOAL (“Supplier”) is expected to comply with the following Supplier Code of Conduct and is responsible for requiring its employees and any subsidiary, subcontractor and any other third party that the Supplier may use to carry out its obligations under a contract entered into with GOAL (together, “Third Parties”) to abide by this Supplier Code of Conduct, and to provide a copy of this Supplier Code of Conduct to those entities and individuals.

The Supplier Code of Conduct applies to all Suppliers who are requested by GOAL to sign it and all Third Parties who must confirm that they uphold its standards as far as applicable to their status. GOAL recognises that reaching some of the standards in this Supplier Code of Conduct is a dynamic, continuous process and encourages Suppliers to continually improve their workplace conditions and ensure they have adequate systems and controls in place to monitor Third Parties to ensure compliance with this Supplier Code of Conduct. In line with the size and nature of their business, GOAL expects the Supplier to have management systems in place to support compliance with laws, regulations, and the expectations related to or addressed expressly within this Supplier Code of Conduct. GOAL encourages Suppliers to implement their own written code of conduct.

1. RESPECT FOR HUMAN RIGHTS

The Supplier represents and warrants that neither it nor any Third Party violates the fundamental human rights as set out in the European Convention on Human Rights from 1950 (as may be amended from time to time) including all protocols to the convention.

The Supplier represents and warrants that it will have respect for all fundamental human rights and, in particular, it will respect the dignity and worth of all persons including respect for the equal rights of men and women.

The Supplier undertakes that it and any Third Party will not discriminate directly or indirectly on the grounds of gender, marital status, family status, sexual orientation, religion, age, disability, race, political affiliation, social status, or membership of an ethnic community.

2. ILLEGAL ACTIVITY

The Supplier represents and warrants that neither it nor any Third Party are engaged in any sort of illegal activities.

The Supplier represents and warrants that neither it nor any Third Party will excuse or ignore or participate in any corrupt, fraudulent, exploitative, or unethical activities. This includes but is not limited to the trafficking of people, participating in any armed, political, or religious conflict, dealing in illegal drugs, gems or arms or using the services of a sex worker.

The Supplier represents and warrants that neither it nor any Third Party will be under the influence of alcohol or drugs, which includes illegal drugs and misused prescription medication, while engaged by GOAL under a Contract and will be fit to carry out its responsibilities and obligations under that Contract.

3. ANTI-CORRUPTION, ANTI-BRIBERY, ANTI-FRAUD, ANTI-MONEY LAUNDERING & CONFLICT OF INTEREST

GOAL has zero tolerance for corruption, bribery, fraud, and money laundering.

The Supplier and each Third Party shall comply with all applicable laws, statutes and regulations relating to anti-bribery, anti-corruption, anti-fraud and anti-money laundering including but not limited to the Irish Criminal Justice (Money Laundering and Terrorist Financing Act 2010), the Irish Criminal Justice (Corruption Offences) Act 2018, the UK Bribery Act 2010, the UK Proceeds of Crime Act 2002, the UK Money Laundering, Terrorist Financing and Transfer of Funds (Information on the Payer) Regulations 2017, the UK Terrorism Act 2000, the United States Foreign Corrupt Practices Act 1977 and the United States Anti-Money Laundering Act 2020, as may be amended from time to time) (together the “Relevant Requirements”).

Corruption includes benefiting from gifts, advantages, and sexual favours. Therefore, the Supplier and all its Third Parties shall not:

- Exchange money, employment, goods, or services for sexual activity. This includes any exchange of assistance that is due to beneficiaries of assistance.
- Engage in any sexual relationships with beneficiaries of assistance since they are based on inherently unequal power dynamics.

Any conflict of interest on the part of the Supplier or Third Party shall be immediately disclosed to GOAL. The Supplier affirms that it or any Third Party has no current or prior business, professional, personal, financial, political, family, or other interest, including, but not limited to, the representation of other clients, that would conflict in any manner or degree with the performance of its responsibilities and obligations under any Contract. If any such actual or potential conflict of

interest arises under any Contract, the Supplier shall immediately inform GOAL in writing of such conflict.

4. TERRORISM

The Supplier represents and warrants that neither it nor any of its Third Parties are engaged in any transactions with, and/or the provisions of resources and support to, individuals and organizations associated with terrorism.

The Supplier represents and warrants that neither it nor any of its Third Parties are engaged in any transactions with, and/or the provision of resources and support to, individuals and organizations associated with, receiving any type of training for, or engaged in, any act or offense described in Article 2, Sections 1,3,4 and 5 of the International Convention for the Suppression of the Financing of Terrorism, adopted by the General Assembly of the United Nations in Resolution 54/109 of 9 December 1999.

5. ENVIRONMENT

The Supplier represents and warrants that neither it nor any Third Party are violating any international environmental agreements.

The Supplier undertakes to support a precautionary approach to environmental challenges and not in any way cause damage, destruction, or any harm to the environment. Further, the Supplier undertakes to encourage the development and diffusion of environmentally friendly technologies and undertake initiatives to promote environmental responsibility and sustainability.

6. MINES AND WEAPONS

The Supplier represents and warrants that neither it nor any Third Party are actively and directly or indirectly engaged in patent activities, development, assembly, production, trade, or manufacture of mines or in such activities in respect of components primarily utilized in the manufacture of anti-personnel mines.

The Supplier represents and warrants that neither it nor any Third Party are actively and directly or indirectly engaged in patent activities, development, assembly, production, stockpiling, trade, or manufacture of weapons including but not limited to firearms, chemical weapons, biological weapons, and nuclear weapons.

7. CHILD AND ADULT SAFEGUARDING

The Supplier represents and warrants that it and all its Third Parties are protecting all people from abuse and exploitation, meaning any actual or attempted abuse of a position of vulnerability, differential power, or trust, for sexual purposes, including, but not limited to, profiting monetarily, socially, or politically from the sexual exploitation of another. Similarly, the term "sexual abuse" means the actual or threatened physical intrusion of a sexual nature, whether by force or under unequal or coercive conditions.

Specifically, the Supplier and all its Third Parties will not:

- Engage in sexual activity with anyone under the age of 18, regardless of the age of consent locally (mistaken

belief of age being no defence).

- Sexually abuse or exploit children.
- Subject a child to physical, emotional, or psychological abuse, or neglect.
- Engage in any commercially exploitative activities with children including child labour or trafficking.
- Sexually abuse or exploit vulnerable adults.
- Subject a vulnerable adult to physical, emotional, or psychological abuse, or neglect.

8. CHILD PROTECTION

The Supplier represents and warrants that neither it, nor any Third Party are engaged in any practice inconsistent with the rights set forth in the Convention on the Rights of the Child, including Article 32 thereof, which, inter alia, requires that a child shall be protected from performing any work that is likely to be hazardous or interfere with the child's education, or to be harmful to the child's health or physical, mental, spiritual, moral, or social development.

The Supplier represents and warrants that it and all its Third Parties will comply with this requirement, and that it will raise any concerns or suspicions they have, actual or perceived, of any breach of this clause directly to GOAL.

9. FORCED LABOUR

The Supplier represents and warrants that employment is freely chosen and neither it nor any Third Party are using any form of forced, bonded or compulsory labour.

10. WORKING CONDITIONS

The Supplier represents and warrants that neither it nor any Third Parties are allowing working conditions that violate the Convention on Occupational Safety and Health from 1981 including the Protocol from 2002, the Convention on Minimum Wage Fixing from 1970 and the Conventions on Hours of Work of the International Labour Organization (ILO) (as may be amended from time to time).

The Supplier represents and warrants that it and all its Third Parties are protecting workers from any acts of physical, verbal, sexual or psychological harassment abuse or threats in the workplace by either their fellow workers or their managers, and that the rights of staff to freedom of association and collective bargaining are respected.

11. DISCRIMINATION IN WORKING CONDITIONS

The Supplier represents and warrants that neither it nor any Third Party are discriminating any of its workers regarding race, colour, gender, language, political or other opinion, caste, national or social origin, property, birth, union affiliation, sexual orientation, health status, age, disability, or other distinguishing characteristics.

The Supplier represents and warrants that neither it nor any Third Party are making employment-related decisions, from hiring to termination and retirement which are not based only on relevant and objective criteria.

12. TRANSPARENCY, HONESTY, INTEGRITY AND ACCOUNTABILITY

The Supplier represents and warrants that it and any Third Party shall uphold the highest standards of integrity, honesty and transparency.

The Supplier undertakes a duty of full disclosure of any relevant material at any time and at the sole discretion of GOAL for GOAL to examine any alleged breach of this Supplier Code of Conduct.

13. HUMAN TRAFFICKING & MODERN SLAVERY

The Supplier and each Third Party shall comply with all applicable human trafficking and anti-slavery laws, statutes, regulations, and conventions in force and the Supplier warrants that it has instructed its named personnel, staff, employees, and all its Third Parties to refrain from engaging in human trafficking and/or forced labour. The failure of the Supplier to investigate allegations of human trafficking for whatever purpose, including forced labour, against its staff or related to its activities or to take corrective action when any allegations have been proven to have occurred shall entitle GOAL to end the Contract immediately and without penalty upon notice to the Supplier, at no cost to GOAL.

Suppliers and their employees, and Third Parties (including labour recruiters, brokers, and agents) shall not:

- Engage in trafficking in persons during the period of performance of the contract.
- Procure commercial sex acts during the period of performance of the contract.
- Use forced labour in the performance of the Contract.
- Destroy, conceal, confiscate, or otherwise deny access by an employee to the employee's identity or immigration documents, regardless of issuing authority.
- Use misleading or fraudulent practices during the recruitment of employees or offering of employment, such as failing to disclose, in a format and language accessible to the worker, basic information; or making material misrepresentations during the recruitment of employees regarding the key terms and conditions of employment; or use recruiters who do not comply with local labour law
- Charge recruitment fees to employees or potential employees
- Fail to provide or pay for return transportation at the end of employment for employees who are not nationals of the country and were brought into the country for the express purpose of working on a GOAL contract or subcontract, unless that individual is legally permitted to and chooses to remain, or the employer is exempted from this requirement in writing by GOAL
- Where applicable, fail to provide or arrange housing that fails to meet national standards for housing and safety
- Fail to provide an employment contract, recruitment agreement or other required work document in writing, in a language the employee understands, as required by law.

Should the Supplier become aware of, or suspect, human trafficking activities during the execution of the contract the

Contractor must immediately inform GOAL to enable appropriate action to be taken.

14. WHISTLEBLOWING AND REPORTING

The Supplier represents and warrants that it and any Third Party shall raise any genuine concerns about actual or perceived wrongdoing by GOAL staff members, board members, partners of GOAL, other suppliers, contractors, volunteers, and communities.

GOAL also expects each Supplier to provide their own employees with avenues for raising legal or ethical issues or concerns without fear of retaliation. We expect each supplier to take action to prevent, detect, and correct any retaliatory actions. If the Supplier does not have its own reporting mechanism then it should provide their employees with GOAL's email address: speakup@goal.ie to raise any legal or ethical issues or concerns; or through the externally managed hotline, **Safecall:** www.safecall.co.uk/report_goal@safecall.co.uk, <insert country specific safecall number>

15. BREACH

Any breach of the representations and warranties of this Supplier Code of Conduct will be considered as gross misconduct and abusive behavior, which cannot be tolerated. As such, GOAL will have the right to withhold payment and postpone the goods or services (as applicable) to be provided under the Contract to enable GOAL to undertake a thorough investigation of any alleged breach of any representation, warranty or undertaking given by the Supplier or Third Party of this Supplier Code of Conduct. Upon the outcome of the investigation, GOAL will inform the relevant Supplier of its findings and will either (i) continue the Contract making such necessary amendments to the Contract as may be required to strengthen the terms of the Contract; or (ii) terminate the Contract with the Supplier immediately at no cost to GOAL. Upon such termination, GOAL reserves the right to make no payment of remaining sums due under the Contract (even when goods or services have been supplied), in instances where GOAL has found that the Supplier or Third Party has breached a representation, warranty or undertaking under this Supplier Code of Conduct.

مدونة قواعد سلوك الموردين

في مدونة قواعد السلوك الموردين هذه، ستشمل الإشارة إلى غول في أيرلندا، و غول (العالمية) في المملكة المتحدة، وصندوق غول US في الولايات المتحدة وجميع فروع غول و/ أو مكاتب الاتصال، بالإضافة إلى الكيانات الأخرى المقامة في بلدان البرنامج من وقت لآخر (يشار إليها جميعها فيما يلي في هذه المدونة باسم ("غول"). يجب قراءة مدونة قواعد سلوك المورد هذه إلى جانب العقد ذي الصلة المبرم بين المورد وغول ("العقد")، وأحكام وشروط غول لعقود شراء السلع أو الخدمات (حسب الاقتضاء)، وأي سياسة أخرى قد ترسلها غول للمورد من وقت لآخر أثناء فترة العقد .

ومن المتوقع أن يمثل كل مورد يعمل مع غول ("المورد") لمدونة قواعد سلوك المورد التالية، وهو مسؤول عن مطالبة موظفيه وأي شركة تابعة ومتعاقدة من الباطن وأي طرف ثالث آخر يستخدمه المورد لتنفيذ التزاماته بموجب أي عقد يبرم مع غول (ويشار إليهم مجتمعين باسم، "أطراف ثالثة") بالالتزام بمدونة قواعد سلوك الموردين هذه، وتقديم نسخة من مدونة قواعد سلوك الموردين هذه إلى تلك الكيانات والأفراد.

تنطبق مدونة قواعد سلوك الموردين على جميع الموردين الذين تطلب منهم غول التوقيع عليها وعلى جميع الأطراف الثالثة الذين يجب أن يؤكدوا أنهم يلتزمون بمعاييرها بقدر ما تنطبق على وضعهم. تدرك غول أن الوصول إلى بعض المعايير في مدونة قواعد سلوك الموردين هذه عملية ديناميكية ومستمرة وتشجع الموردين على تحسين ظروف عملهم باستمرار وضمان وجود أنظمة وضوابط كافية لمراقبة الأطراف الثالثة لضمان الامتثال لمدونة قواعد سلوك الموردين هذه. وتمشيا مع حجم وطبيعة أعمالهم، تتوقع غول أن يكون لدى المورد أنظمة إدارة لدعم الامتثال للقوانين واللوائح والتوقعات المتعلقة بمدونة قواعد سلوك الموردين هذه أو التي تتناولها هذه المدونة صراحةً. وتشجع غول الموردين على تنفيذ مدونة قواعد السلوك المكتوبة الخاصة بهم .

تنتهج غول سياسة عدم التسامح مطلقا مع الفساد والرشوة والاحتيال وغسل الأموال.

يلتزم المورد وأي طرف ثالث بجميع القوانين والقوانين واللوائح المعمول بها المتعلقة بمكافحة الرشوة ومكافحة الفساد ومكافحة الاحتيال ومكافحة غسل الأموال بما في ذلك على سبيل المثال لا الحصر العدالة الجنائية الأيرلندية (قانون غسل الأموال وتمويل الإرهاب لعام 2010) وقانون العدالة الجنائية الأيرلندية (جرائم الفساد) لعام 2018 وقانون الرشوة في المملكة المتحدة لعام 2010 وقانون عائدات الجريمة في المملكة المتحدة لعام 2002، ولوائح المملكة المتحدة لغسل الأموال وتمويل الإرهاب وتحويل الأموال (معلومات عن دافع الضرائب) لعام 2017، وقانون الإرهاب في المملكة المتحدة لعام 2000، وقانون الممارسات الفاسدة الأجنبية في الولايات المتحدة لعام 1977، وقانون الولايات المتحدة لمكافحة غسل الأموال لعام 2020، بصيغتها المعدلة بين الحين والآخر (ويشار إليها جميعاً باسم "الاشتراطات ذات الصلة"). ويشمل الفساد الاستفادة من الهدايا والمزايا والخدمات الجنسية. ولذلك، لا يجوز للمورد وجميع أطرافه الثالثة:

- دفع مبالغ مالية أو توظيف أو تقديم سلع أو خدمات لقاء الحصول على خدمات جنسية. ويشمل ذلك مبادلة مساعدات مستحقة للمستفيدين لقاء الحصول على الخدمات الجنسية.
- إقامة أي علاقات جنسية مع المستفيدين من المساعدة، حيث إن مثل هذه العلاقات تقوم على ديناميات القوة غير المتكافئة بطبيعتها.

يتم إبلاغ غول فوراً عن أي حالة تضارب في المصالح من جانب المورد أو الطرف الثالث. ويؤكد المورد أنه أو أي طرف ثالث ليس لديه أي مصلحة مهنية، أو شخصية، أو مالية، أو سياسية، أو عائلية - حالياً أو في السابق - أو غيرها من المصالح، بما في ذلك، على سبيل المثال لا الحصر، تمثيل العملاء الآخرين، تلك المصالح من شأنها أن تتعارض بأي شكل أو درجة مع أدائه لمسؤولياته والتزاماته بموجب أي عقد. إذا نشأ أي

1- احترام حقوق الإنسان

يمثل المورد ويضمن عدم انتهاكه لا هو ولا أي طرف ثالث لحقوق الإنسان الأساسية على النحو المنصوص عليه في الاتفاقية الأوروبية لحقوق الإنسان من عام 1950 (بصيغتها المعدلة بين الحين والآخر) بما في ذلك جميع بروتوكولات الاتفاقية. يضمن المورد احترامه لجميع حقوق الإنسان الأساسية ويستدعي احترامها، وسيحترم، على وجه الخصوص، كرامة جميع الأشخاص وقيمتهم، بما في ذلك احترام المساواة في الحقوق بين المرأة والرجل. يتعهد المورد بأنه هو وأي طرف ثالث لن يميزوا بشكل مباشر أو غير مباشر على أساس الجنس، أو الحالة الاجتماعية، أو الحالة الأسرية أو التوجه الجنسي أو الدين أو السن أو الإعاقة أو العرق أو الانتماء السياسي أو الوضع الاجتماعي أو الانتماء إلى جماعة عرقية.

2- النشاط غير القانوني

يضمن المورد بأنه لا هو ولا أي طرف ثالث يشاركون في أي نوع من الأنشطة غير القانونية . يضمن المورد بأنه لن يبرر- لا هو ولا أي طرف ثالث - أو يتجاهل أو يشارك في أي أنشطة فساد، أو احتيال، أو استغلال، أو أي أنشطة غير أخلاقية. ويشمل ذلك على سبيل المثال لا الحصر الاتجار بالبشر، أو المشاركة في أي نزاع مسلح، أو سياسي، أو ديني، أو الاتجار بالمخدرات غير المشروعة، أو الأحجار الكريمة، أو الأسلحة، أو استخدام خدمات المشتغلين بالجنس . يضمن المورد ويتعهد بأنه لا هو ولا أي طرف ثالث سيكون تحت تأثير الكحول أو المخدرات، والتي تشمل المخدرات غير المشروعة والأدوية التي يساء استخدامها أثناء عمله مع غول بموجب أي عقد، وأنه سيكون قادراً على تنفيذ مسؤولياته والتزاماته بموجب ذلك العقد .

3- مكافحة الفساد، ومكافحة الرشوة، ومكافحة الاحتيال، ومكافحة غسل الأموال، وتضارب المصالح

تضارب فعلي أو محتمل في المصالح بموجب أي عقد، يجب على المورد إبلاغ غول كتابياً على الفور بهذا التعارض.

4- الإرهاب

يقر المورد ويضمن بأنه لا هو ولا أي من أطرافه الثالثة لديهم معاملات أو صفقات مع و / أو توفير الموارد والدعم للأفراد والمنظمات المرتبطة بالإرهاب.

يقر المورد ويضمن بأنه لا هو ولا أي من أطرافه الثالثة يشاركون في أي معاملات مع و/أو توفير الموارد والدعم للأفراد والمنظمات المرتبطة بتلقي أي نوع من التدريب أو المشاركة في أي عمل أو مخالفة يرد وصفها في المادة 2، البنود 1 و3 و4 و5 من الاتفاقية الدولية لوقف تمويل الإرهاب الذي اعتمدها الجمعية العامة للأمم المتحدة في القرار 109/54 الصادر في 9 كانون الأول/ديسمبر 1999.

5- البيئة

يتعهد المورد أنه لا هو ولا أي طرف ثالث ينتهك أي اتفاقيات بيئية دولية.

يتعهد المورد بدعم نهج وقائي لمواجهة التحديات البيئية ولا يتسبب بأي شكل من الأشكال في ضرر أو تدمير أو أي ضرر للبيئة. وعلاوة على ذلك، يتعهد المورد بتشجيع تطوير ونشر التكنولوجيات الصديقة للبيئة، والقيام بمبادرات لتعزيز المسؤولية والاستدامة البيئيتين.

6- الألغام والأسلحة

يضمن المورد عدم انخراطه لا هو ولا أي طرف ثالث بنشاط وبشكل مباشر أو غير مباشر في أنشطة براءات الاختراع، أو تطويرها، أو تجميعها، أو إنتاج، أو الاتجار أو تصنيع الألغام أو في تلك الأنشطة فيما يتعلق بالمكونات المستخدمة أساساً في صنع الألغام المضادة للأفراد. يتعهد المورد بعدم انخراطه هو أو أي طرف ثالث بنشاط أو بشكل مباشر أو غير مباشر في أنشطة براءات الاختراع، أو تطوير الأسلحة، أو تجميعها أو إنتاجها أو تخزينها أو الاتجار بها أو تصنيعها بما في ذلك على سبيل المثال لا الحصر الأسلحة النارية والأسلحة الكيميائية والأسلحة البيولوجية والأسلحة النووية.

7- حماية الأطفال والبالغين

يتعهد المورد أنه وجميع أطرافه الثالثة يحمون جميع الناس من سوء المعاملة والاستغلال، وهذا يعني أي إساءة فعلية أو محاولة استغلال حالة ضعف أو قوة تفاضلية أو ثقة، لأغراض جنسية، بما في ذلك، على سبيل المثال لا الحصر، الاستفادة النقدية أو الاجتماعية أو السياسية من الاستغلال الجنسي لشخص آخر. وبالمثل، فإن مصطلح "الاعتداء الجنسي" يعني التعدي البدني ذا الطابع الجنسي، بالفعل أو التهديد، الذي يرتكب باستعمال القوة أو في ظل ظروف غير متكافئة أو قسرية.

وعلى وجه التحديد، على المورد وجميع أطرافه الثالثة عدم:

- ممارسة النشاط الجنسي مع أي شخص دون سن 18 عاماً، بغض النظر عن السن القانونية للموافقة المقررة محلياً (ولا يُعتمد بالتعلل بإساءة تقدير سن الطفل).
- الاعتداء الجنسي على الأطفال أو استغلالهم.
- تعريض الطفل لإساءة جسدية، أو عاطفية أو نفسية أو إهمال .

- المشاركة في أي أنشطة استغلالية تجارية بالأطفال بما في ذلك عمالة الأطفال أو الاتجار بهم.
- الاعتداء الجنسي أو استغلال البالغين الضعفاء.
- تعريض شخص بالغ ضعيف للإيذاء البدني أو العاطفي أو النفسي أو الإهمال.

8- حماية الطفل

يتعهد المورد بعدم انخراطه أو أي طرف ثالث في أي ممارسة لا تتفق مع الحقوق المنصوص عليها في اتفاقية حقوق الطفل، بما في ذلك المادة 32 منها، التي تتطلب، في جملة أمور، حماية الطفل من القيام بأي عمل يحتمل أن يكون خطراً أو يتعارض مع تعليم الطفل، أو أن يكون ضاراً بصحة الطفل، أو نموه البدني، أو العقلي أو الروحي أو الأخلاقي أو الاجتماعي.

يتعهد المورد أن يمثل هو وجميع أطرافه الثالثة لهذا الشرط، وأنه سيناقش مع غول مباشرة أي مخاوف أو شكوك لديه، فعلية أو متصورة، بشأن أي خرق لهذا البند.

9- العمل القسري

يتعهد المورد أن العمالة تتم بحرية الاختيار، وأنه لا هو ولا أي طرف ثالث يستخدمون أي شكل من أشكال العمل القسري أو الاسترقاقي أو الإلزامي.

10- ظروف العمل

يتعهد المورد أنه لا هو ولا أي أطرافه الثالثة تسمح بشروط العمل التي تنتهك وتخل بانفاقية السلامة والصحة المهنية لعام 1981 بما في ذلك البروتوكول لعام 2002 واتفاقية تحديد الحد الأدنى للأجور لعام 1970 واتفاقيات ساعات العمل لمنظمة العمل الدولية (بصيغتها المعدلة بين الحين والآخر).

يتعهد المورد أن يقوم هو وجميع أطرافه الثالثة بحماية العمال من أي أعمال تنطوي على المضايقات الجسدية، أو اللفظية أو الجنسية أو النفسية أو التهديدات أو الإساءة في مكان العمل من قبل زملائهم العاملين أو مديريهم، وضمان احترام حقوق الموظفين في حرية تكوين الجمعيات والمساومة الجماعية.

11- التمييز في ظروف العمل

يضمن المورد أنه لا هو ولا أي طرف ثالث يميزون ضد أي من عماله فيما يتعلق بالعرق، أو اللون أو الجنس أو اللغة أو الرأي السياسي أو الرأي الآخر أو الطبقة أو الأصل القومي أو الاجتماعي أو الملكية أو الولادة أو الانتماء النقابي أو التوجه الجنسي أو الحالة الصحية أو العمر أو الإعاقة أو غيرها من الخصائص المميزة.

يتعهد المورد أنه لا هو ولا أي طرف ثالث يتخذون قرارات متعلقة بالتوظيف، ومن التوظيف إلى إنهاء الخدمة والتقاعد والتي لا تستند فقط إلى المعايير ذات الصلة والموضوعية.

12- الشفافية والصدق والنزاهة والمساءلة

يتعهد المورد أن يلتزم هو وأي طرف ثالث بأعلى معايير النزاهة والصدق والشفافية .

يتعهد المورد بواجب الكشف الكامل عن أي مواد ذات صلة في أي وقت ووفقاً لتقدير غول الخاص للتحقق أي خرق مزعوم لمدونة قواعد سلوك المورد هذه.

13- الاتجار بالبشر والرق المعاصر

يلتزم المورد وكل طرف ثالث بجميع قوانين الاتجار بالبشر ومكافحة الرق والقوانين والأنظمة والاتفاقيات السارية، ويضمن المورد بأنه أصدر تعليمات إلى موظفيه والعاملين لديه وجميع أطرافه الثالثة بالامتناع عن الانخراط في الاتجار بالبشر و/أو العمل القسري. إن عدم تحقيق المورد في مزاعم الاتجار بالبشر لأي غرض كان، بما في ذلك العمل القسري، ضد موظفيه أو ما يتصل بأشطته أو اتخاذ إجراءات تصحيحية عندما يثبت حدوث أي ادعاءات، إن ذلك يخول غول إنهاء العقد فوراً ودون دفع تعويض عند إخطار المورد، دون تتحمل غول دفع أي تكاليف.

- لا يجوز للموردين وموظفيهم والأطراف الثالثة (بما في ذلك شركات التوظيف والسماسة والوكلاء) :
 - الانخراط في أنشطة الاتجار بالبشر خلال فترة أداء العقد.
 - ممارسة أعمال الجنس التجاري خلال فترة أداء العقد.
 - استخدام العمل القسري في أداء العقد .
 - تدمير، أو إخفاء، أو مصادرة، أو منع الموظف من الوصول إلى وثائق هويته الشخصية أو وثائق الهجرة الخاصة به، بغض النظر عن السلطة المصدرة .
 - استخدام ممارسات مضللة أو احتيالية أثناء توظيف الموظفين أو عرض العمل، مثل عدم الكشف، في صيغة ولغة مفهومة للعامل، عن المعلومات الأساسية؛ أو تقديم معلومات مادية كاذبة أثناء توظيف الموظفين فيما يتعلق بالأحكام والشروط الرئيسية للعمل؛ أو استخدام الموظفين الذين لا يمثلون لقانون العمل المحلي.
 - فرض رسوم توظيف على الموظفين أو الموظفين المحتملين.
 - عدم توفير أو دفع تكاليف رحلة العودة عند نهاية فترة الخدمة للموظفين غير المواطنين في البلاد والذين تم إحضارهم إلى البلاد لغرض الصريح وهو العمل بموجب عقد مع غول أو عقد من الباطن مع، ما لم يكن ذلك الشخص مسموحاً له قانوناً بالبقاء ويختار البقاء، أو يعفى صاحب العمل من هذا الشرط كتابياً من قبل غول.
 - عدم توفير أو ترتيب أمر السكن الذي لا يفي بالمعايير الوطنية للإسكان والسلامة، حيثما ينطبق ذلك.
 - عدم تقديم عقد عمل أو اتفاقية توظيف أو وثيقة عمل أخرى مطلوبة خطياً، بلغة يفهمها الموظف، كما يقتضي القانون .

إذا علم المورد بأنشطة الاتجار بالبشر أو اشتبه في أنشطة الاتجار بالبشر أثناء تنفيذ العقد، يجب على المفاوض أن يبلغ غول فوراً لتمكينها من اتخاذ الإجراءات المناسبة.

14- كشف المخالفات والإبلاغ عنها

يتعهد المورد بأن يناقش هو وأي طرف ثالث أي مخاوف حقيقية بشأن المخالفات الفعلية أو المتصورة من قبل موظفي غول وأعضاء مجلس الإدارة وشركاء غول والموردين الآخرين والمقاولين والمتطوعين والمجتمعات المحلية.

تتوقع غول أيضاً من كل مورد تزويد موظفيه بوسائل لمناقشة القضايا أو المخاوف القانونية أو الأخلاقية دون خوف من الانتقام. نتوقع من كل مورد اتخاذ إجراءات لمنع أي إجراءات انتقامية والكشف عنها وتصحيحها. إذا لم يكن لدى المورد آلية الإبلاغ الخاصة به، فيجب عليه تزويد موظفيه بعنوان البريد الإلكتروني الخاص بغول:

speakup@goal.ie لإثارة أي قضايا أو مخاوف قانونية أو أخلاقية؛ أو من خلال الخط الساخن المدار خارجياً: **Safecall** ، www.safecall.co.uk/report ، goal@safecall.co.uk ،

15- الإخلال

أي خرق بالإقرارات والضمانات الواردة في المدونة سلوك المورد هذه سيعتبر سوء سلوك جسيم وتصرف مسيء ولا يمكن التسامح معها. وعلى هذا النحو، سيكون لغول الحق في الامتناع عن السداد والدفع وتأجيل السلع أو الخدمات (حسب الاقتضاء) التي سيتم تقديمها بموجب العقد لتمكين غول من إجراء تحقيق شامل في أي خرق مزعوم لأي إقرار، أو ضمان، أو تعهد قدمه المورد أو الطرف الثالث لمدونة قواعد سلوك المورد هذه. وعند صدور نتيجة التحقيق، ستقوم غول بإبلاغ المورد المعني بالنتائج التي توصلت إليها، وستقوم غول إما بـ (1) الاستمرار في العقد وإجراء التعديلات اللازمة على العقد حسب الاقتضاء لتعزيز شروط العقد؛ أو (2) فسخ العقد مع المورد فوراً دون تحمل غول لأي تكلفة. وعند فسخ العقد، تحتفظ غول بالحق في عدم دفع المبالغ المتبقية المستحقة بموجب العقد (حتى في حال يتم توريد السلع أو الخدمات)، في الحالات التي تجد فيها غول أن المورد أو الطرف الثالث قد خرق إقراراً أو ضماناً أو تعهد بموجب مدونة قواعد سلوك المورد هذه .

مدونة قواعد سلوك المورد هذه معترف بها ومتفق عليها من قبل:



Vendor Registration Form

Instructions: Vendors are kindly requested to complete all fields in this form. Company refers to company / sole trader / individual / or other entity

Company Name:

Company Address:

Street Name

City

Country

Phone Number:

Country Code

Email Address of Key Contact

Country(s) of Operation:

Country of Registration

Registration Body

Year Established:

Company website:

Parent Company:

Associated Companies:

Tax Registration Number:

Nature of Business:

Manufacturer

Authorised Agent

Trader

Consulting Company

Sole Trader

Other (please specify)

Key Capabilities/ Areas of Expertise:

Goods

Services

Works

If you are contracted by GOAL, do you agree to provide the following information if requested?

- Tax Registration Document
- Company Registration Document
- Bank Verification Form
- Copies of I.D.s (for the purpose of donor-required Anti-Terrorist and Sanction Checks)

I certify that the information provided above is accurate and complete to the best of my knowledge and belief.

Name of Authorised Representative

Signature

Position:

Email Address:

Date:

Stamp: